



# Adapter Box G2

## Installation Manual



eManual in the QR code or at  
<http://kb.solaxpower.com/>





[www.solaxpower.com](http://www.solaxpower.com)

## Safety

### General Notice

1. Contents may be periodically updated or revised. SolaX reserves the right to make improvements or changes in the product(s) and the program(s) described in this manual without the prior notice.
2. The installation and maintenance can only be performed by qualified personnel who:
  - Are licensed and/or satisfy state and local jurisdiction regulations;
  - Have good knowledge of this manual and other related documents.
3. Before installing the device, carefully read, fully understand and strictly follow the detailed instruction of the user manual and other related regulations. SolaX shall not be liable for any consequences caused by the violation of the storage, transportation, installation, and operation regulations specified in this document and the user manual.
4. Use insulated tools when installing the device. Individual protective tools must be worn during installation, electrical connection and maintenance.
5. Please visit the website [www.solaxpower.com](http://www.solaxpower.com) of SolaX for more information.

### Descriptions of Labels

	CE mark of conformity		RCM mark of conformity
	UKCA mark of conformity		FCC mark of conformity
	Do not dispose of the device together with household waste.		

### RF EXPOSURE WARNING!

- Install and operate the device in accordance with provided instructions.
- The antenna(s) used for this transmitter must be installed to provide a separation distance of at least 20 cm from all persons and must not be co-located or operating in conjunction with any other antenna or transmitter.
- End-users and installers must be provided with antenna installation instructions and transmitter operating conditions for satisfying RF exposure compliance.

### CAUTION!

- Before installation, ensure all power of the adapter box has been cut off.
- Do not dismantle or scrap by force.
- Strictly follow the installation guide to connect cables and the enclosure must be well locked before the adapter box is electrified. Unauthorized opening and cable connection will void the warranty and cause lethal danger or serious injury due to electric shock.
- Refer to the corresponding installation guide for related safety requirements when it is connected to other devices.
- Anti-static measures should be taken to decrease the damage of static electricity to electronic components.
- Keep away from flammable, explosive materials.

- All the product labels and nameplate on the device shall be maintained clearly visible.

## FCC RULES

This device complies with part 15 of the FCC Rules. Operation is subject to the following two conditions:

- (1) This device may not cause harmful interference, and
  - (2) this device must accept any interference received, including interference that may cause undesired operation.
- Any changes or modifications not expressly approved by the party responsible for compliance could void the user's authority to operate the equipment.

Note: This equipment has been tested and found to comply with the limits for a Class B digital device, pursuant to part 15 of the FCC Rules. These limits are designed to provide reasonable protection against harmful interference in a residential installation. This equipment generates, uses and can radiate radio frequency energy and, if not installed and used in accordance with the instructions, may cause harmful interference to radio communications. However, there is no guarantee that interference will not occur in a particular installation. If this equipment does cause harmful interference to radio or television reception, which can be determined by turning the equipment off and on, the user is encouraged to try to correct the interference by one or more of the following measures:

- Reorient or relocate the receiving antenna.
- Increase the separation between the equipment and receiver.
- Connect the equipment into an outlet on a circuit different from that to which the receiver is connected.
- Consult the dealer or an experienced radio/TV technician for help.

## Allgemeiner Hinweis

1. Inhalt kann regelmäßig aktualisiert oder überarbeitet werden. SolaX behält sich das Recht vor, Verbesserungen oder Änderungen an dem/den in diesem Handbuch beschriebenen Produkt(en) und Programm(en) ohne vorherige Ankündigung vorzunehmen.
2. Die Installation und Wartung darf nur von qualifiziertem Personal durchgeführt werden, das:
  - als solche zugelassen sind und/oder die Vorschriften der staatlichen und lokalen Gesetzgebung erfüllen;
  - gute Kenntnisse dieses Handbuchs und anderer damit zusammenhängender Dokumente haben.
3. Lesen Sie vor der Installation des Geräts die ausführlichen Anweisungen des Benutzerhandbuchs und anderer damit zusammenhängender Vorschriften sorgfältig durch, machen Sie sich mit ihnen vertraut und befolgen Sie sie genau. SolaX haftet nicht für Folgen, die durch die Verletzung der in diesem Dokument und im Benutzerhandbuch angegebenen Lager-, Transport-, Installations- und Betriebsvorschriften entstehen.
4. Benutzen Sie bei der Installation des Geräts isolierte Werkzeuge. Bei der Installation, dem elektrischen Anschluss und der Wartung muss individuelle Schutzausrüstung getragen werden.
5. Besuchen Sie bitte die Website [www.solaxpower.com](http://www.solaxpower.com) von SolaX für weitere Informationen.

## Beschreibungen der Etiketten

	CE-Kennzeichnung		RCM-Zeichen
	UKCA-Zeichen		FCC-Kennzeichnung
	Entsorgen Sie das Gerät nicht mit dem Hausmüll.		

## WARNUNG VOR HF-EXPOSITION!

- Installieren und betreiben Sie das Gerät gemäß den mitgelieferten Anweisungen.
- Die für diesen Sender verwendete(n) Antenne(n) muss (müssen) so installiert sein, dass sie einen Abstand von mindestens 20 cm von allen Personen bietet, und darf nicht in Verbindung mit einer anderen Antenne oder einem anderen Sender liegen oder betrieben werden.
- Endbenutzern und Installateuren müssen Anweisungen zur Installation der Antenne und den Betriebsbedingungen des Senders zur Verfügung gestellt werden, damit die Konformität der HF-Exposition erfüllt wird.

## VORSICHT!

- Vergewissern Sie sich vor der Installation, dass die Stromversorgung der Adapter-Box getrennt wurde.

- Nicht gewaltsam demontieren oder verschrotten.
- Halten Sie sich beim Anschluss der Kabel strikt an die Installationsanleitung. Das Gehäuse muss gut verschlossen sein, bevor die Adapter-Box mit Strom versorgt wird. Eigenmächtiges Öffnen und Anschließen der Kabel führt zum Verlust der Garantie und kann zu tödlichen Gefahren oder schweren Verletzungen durch Stromschlag führen.
- Informationen zu den Sicherheitsanforderungen beim Anschluss an andere Geräte finden Sie in der entsprechenden Installationsanleitung.
- Es sollten Antistatikmaßnahmen ergriffen werden, um die Schäden durch statische Elektrizität an elektronischen Bauteilen zu vermindern.
- Von brennbaren und explosiven Stoffen fernhalten.
- Alle Produktetiketten und das Typenschild auf dem Produkt müssen deutlich sichtbar sein.

### FCC-REGELN

Dieses Gerät entspricht Teil 15 der FCC-Regeln. Der Betrieb unterliegt den folgenden zwei Bedingungen:

- (1) Dieses Gerät darf keine schädlichen Störungen verursachen und
- (2) Dieses Gerät muss alle empfangenen Störungen akzeptieren, einschließlich Störungen, die einen unerwünschten Betrieb verursachen können.

Alle Änderungen oder Modifikationen, die nicht ausdrücklich von der für die Einhaltung verantwortlichen Partei genehmigt wurden, können die Berechtigung des Benutzers zum Betrieb des Geräts aufheben.





**HINWEIS:** Dieses Gerät wurde getestet und es wurde festgestellt, dass es die Grenzwerte für ein digitales Gerät der Klasse B gemäß Teil 15 der FCC-Regeln erfüllt. Diese Grenzwerte sollen einen angemessenen Schutz vor schädlichen Störungen in einer Wohnanlage bieten. Dieses Gerät erzeugt und verwendet Hochfrequenzenergie, kann Hochfrequenzenergie abstrahlen und kann, wenn es nicht gemäß den Anweisungen installiert und verwendet wird, funktechnische Störungen verursachen. Es gibt jedoch keine Garantie dafür, dass in einer bestimmten Installation keine Interferenzen auftreten. Wenn dieses Gerät schädliche Störungen des Radio- oder Fernsehempfangs verursacht, die durch Aus- und Einschalten des Geräts festgestellt werden können, wird der Benutzer aufgefordert, zu versuchen, die Störung durch eine oder mehrere der folgenden Maßnahmen zu beheben:

- Richten Sie die Empfangsantenne neu aus oder verlegen Sie sie.
- Erhöhen Sie die räumliche Trennung zwischen dem Gerät und dem Empfänger.
- Schließen Sie das Gerät an eine Steckdose an, die sich von dem Kreis unterscheidet, an den der Empfänger angeschlossen ist.
- Wenden Sie sich an den Händler oder einen erfahrenen Radio- / TV-Techniker, um Hilfe zu erhalten.

## Avis général

1. Le contenu peut être périodiquement mis à jour ou révisé. SolaX se réserve le droit d'apporter des améliorations ou des modifications au(x) produit(s) et au(x) programme(s) décrit(s) dans ce manuel sans préavis.
2. L'installation et l'entretien ne peuvent être effectués que par un personnel qualifié qui :
  - sont agréés et/ou satisfont aux exigences de la réglementation nationale et locale ;
  - ont une bonne connaissance de ce manuel et des autres documents connexes.
3. Avant d'installer l'appareil, lisez attentivement, comprenez parfaitement et suivez strictement les instructions détaillées du manuel d'utilisation et d'autres réglementations connexes. SolaX ne sera pas responsable des conséquences causées par la violation de la réglementation concernant le stockage, le transport, l'installation et l'exploitation spécifiées dans ce document et le manuel d'utilisation.
4. Utiliser des outils isolés lors de l'installation de l'appareil. Des outils de protection individuels doivent être portés lors de l'installation, du raccordement électrique et de la maintenance.
5. Veuillez visiter le site Web [www.solaxpower.com](http://www.solaxpower.com) de SolaX pour obtenir de plus amples informations.

## Descriptions des étiquettes

	Marquage CE de conformité		Marquage RCM de conformité
	Marquage UKCA de conformité		Marquage FCC de conformité
	Ne pas jeter l'appareil avec les déchets ménagers.		

## AVERTISSEMENT D'EXPOSITION AUX RF

- Installez et utilisez cet appareil conformément aux instructions fournies.
- L'antenne ou les antennes utilisées pour cet émetteur doivent être installées de manière à fournir une distance de séparation d'au moins 20 cm de toutes les personnes, et ne doivent pas se trouver près de ni fonctionner en conjonction avec une autre antenne ou un autre émetteur.
- Les utilisateurs finaux et les installateurs doivent recevoir des instructions d'installation de l'antenne et les conditions de fonctionnement de l'émetteur pour satisfaire à la conformité à l'exposition aux RF.

## ATTENTION !

- Avant l'installation, assurez-vous que le courant a été coupé au niveau du boîtier d'adaptateur.
- Ne pas démonter ou mettre au rebut par la force.
- Suivez le guide d'installation à la lettre pour brancher les câbles. Le boîtier doit être correctement fermé et verrouillé avant de rétablir le courant au niveau du boîtier d'adaptateur.

- Toute ouverture non autorisée et tout branchement de câble non autorisé annulera la garantie et peut entraîner la mort ou des blessures graves par choc électrique. Reportez-vous au guide d'installation adéquat pour prendre connaissance des exigences en matière de sécurité lors du raccordement à d'autres appareils.
- Des mesures antistatiques appropriées doivent être prises pour réduire les dégâts causés par l'électricité statique sur les composants électroniques.
- Tenir à l'écart des matières inflammables et explosives.
- Toutes les étiquettes et plaques signalétiques du produit apposées sur le dispositif doivent être clairement visibles.

## RÈGLES DE LA FCC

Cet appareil est conforme à la partie 15 des règles de la FCC. Le fonctionnement est soumis aux deux conditions suivantes :

- (1) Cet appareil ne doit pas causer d'interférences nuisibles, et
- (2) Cet appareil doit accepter toute interférence reçue, y compris les interférences pouvant entraîner un fonctionnement indésirable.

Tout changement ou modification non expressément approuvé par la partie responsable de la conformité pourrait annuler l'autorisation de l'utilisateur à utiliser l'équipement.

Remarque : Cet équipement a été testé et déclaré conforme aux limites d'un appareil numérique de classe B, conformément à la partie 15 des règles de la FCC. Ces limites sont conçues pour fournir une protection raisonnable contre les interférences nuisibles dans une installation résidentielle. Cet équipement génère, utilise et peut émettre de l'énergie de fréquence radio et, s'il n'est pas installé et utilisé conformément aux instructions, peut causer des interférences nuisibles aux communications radio.

Cependant, il n'y a aucune garantie que des interférences ne se produiront pas dans une installation particulière. Si cet équipement provoque des interférences nuisibles à la réception de la radio ou de la télévision, ce qui peut être déterminé en éteignant et en allumant l'équipement, l'utilisateur est encouragé à essayer de corriger ces interférences par une ou plusieurs des mesures suivantes :

- Réorientez ou déplacez l'antenne de réception.
- Augmentez la distance entre l'équipement et le récepteur.
- Branchez l'équipement sur une prise sur un circuit différent de celui auquel le récepteur est raccordé.
- Consultez le revendeur ou un technicien radio/TV expérimenté pour obtenir de l'aide.

## Seguridad

### Aviso general

1. Los contenidos pueden actualizarse o revisarse periódicamente. SolaX se reserva el derecho de realizar cambios o mejoras en los productos y programas descritos en el presente manual sin previo aviso.
2. La instalación y el mantenimiento sólo pueden ser realizados por personal cualificado que:
  - Tienen licencia o cumplen con las regulaciones de la jurisdicción estatal y local.
  - Tienen un buen conocimiento del presente manual y otros documentos relacionados.
3. Antes de instalar el dispositivo, lea con atención, comprenda bien y siga estrictamente las instrucciones detalladas del manual de usuario y otras normas relacionadas. SolaX no será responsable de las consecuencias causadas por el incumplimiento de las normas de almacenamiento, transporte, instalación y funcionamiento especificadas en este documento y el manual de usuario.
4. Utilice herramientas aisladas cuando instale el dispositivo. Se deben usar herramientas de protección individual durante la instalación, la conexión eléctrica y el mantenimiento.
5. Para obtener más información, visite el sitio web de SolaX [www.solaxpower.com](http://www.solaxpower.com).

### Descripciones de etiquetas

	Marcado CE de conformidad		Marcado RCM de conformidad
	Marcado UKCA de conformidad		Marcado FCC de conformidad
	No tire el aparato junto con la basura doméstica.		

### ADVERTENCIA DE EXPOSICIÓN A RADIOFRECUENCIA!

- Instale y utilice el dispositivo de acuerdo con las instrucciones proporcionadas.
- La(s) antena(s) utilizada(s) para este transmisor debe(n) ser instalada(s) para proporcionar una distancia de separación de al menos 20 cm de todas las personas y no debe(n) ser colocada(s) u operada(s) junto con cualquier otra antena o transmisor.
- Los usuarios finales y los instaladores deben recibir las instrucciones de instalación de la antena y las condiciones de funcionamiento del transmisor para satisfacer el cumplimiento de la exposición a RF.

### PRECAUCIÓN!

- Antes de proceder a la instalación, asegúrese de que la caja del adaptador no reciba alimentación de ninguna fuente.
- No desmonte ni desguace por la fuerza.
- Siga estrictamente la guía de instalación para la conexión de los cables y asegúrese de que la caja del adaptador esté bien cerrada antes de suministrarle alimentación. La apertura de la caja y la conexión de cables no autorizadas anularán la garantía y



pueden provocar peligro de muerte o lesiones graves por descarga eléctrica.

- Consulte la guía de instalación correspondiente para obtener información sobre los requisitos de seguridad relacionados cuando la caja del adaptador se conecta a otros dispositivos.
- Se deben tomar medidas antiestáticas para reducir los daños de los componentes electrónicos provocados por la electricidad estática.
- Manténgase alejado de materiales inflamables y explosivos.
- Todas las etiquetas del producto y la placa de identificación en el producto deben mantenerse claramente visibles.

## REGLAS DE LA FCC

Este dispositivo cumple con la parte 15 de las normas de la FCC. El funcionamiento está sujeto a las dos condiciones siguientes:

- (1) Este dispositivo no puede causar interferencias perjudiciales, y
- (2) Este dispositivo debe aceptar cualquier interferencia recibida, incluyendo las que puedan causar un funcionamiento no deseado.

Cualquier cambio o modificación no aprobado expresamente por la parte responsable de la conformidad podría anular la autoridad del usuario para utilizar el equipo.

NOTA: Este equipo ha sido probado y se ha comprobado que cumple con los límites de un dispositivo digital de clase B, de acuerdo con la parte 15 de las normas de la FCC. Estos límites están diseñados para proporcionar una protección razonable contra las interferencias perjudiciales en una instalación residencial. Este equipo genera, utiliza y puede irradiar energía de radiofrecuencia y, si no se instala y utiliza de acuerdo con las instrucciones, puede causar interferencias perjudiciales en las comunicaciones por radio. Sin embargo, no se puede garantizar que no se produzcan interferencias en una instalación concreta. Si este equipo causa interferencias perjudiciales en la recepción de radio o televisión, lo que puede determinarse apagando y encendiendo el equipo, se recomienda al usuario que intente corregir las interferencias mediante una o varias de las siguientes medidas:

- Reoriente o reubique la antena receptora.
- Aumente la separación entre los equipos y el receptor.
- Conecte el equipo a una toma de corriente de un circuito diferente al que está conectado el receptor.
- Consulte al distribuidor o a un técnico de radio/TV con experiencia para que le ayude.

## Segurança

### Aviso geral

1. O conteúdo pode ser atualizado ou revisto periodicamente. A SolaX reserva-se ao direito de fazer melhorias ou alterações no(s) produto(s) e no(s) programa(s) descrito(s) neste manual sem aviso prévio.
2. A instalação e a manutenção só podem ser efectuadas por pessoal qualificado que:
  - São licenciados e/ou atendem aos regulamentos da jurisdição estadual e local;
  - Têm um bom conhecimento deste manual e de outros documentos relacionados.
3. Antes de instalar o dispositivo, leia atentamente, compreenda completamente e siga rigorosamente as instruções detalhadas do manual do utilizador e outros regulamentos relacionados. A SolaX não se responsabiliza por quaisquer consequências causadas pela violação dos regulamentos de armazenamento, transporte, instalação e operação especificados neste documento e no manual do utilizador.
4. Utilize ferramentas com isolamento ao instalar o dispositivo. Os equipamentos de protecção individual devem ser usados durante a instalação, ligação elétrica e manutenção.
5. Visite o site [www.solaxpower.com](http://www.solaxpower.com) da SolaX para obter mais informações.

### Descrições de rótulos

	Marca CE de conformidade		Marca RCM de conformidade
	Marca UKCA de conformidade		Marca FCC de conformidade
	Não elimine o dispositivo juntamente com o lixo doméstico.		

### AVISO DE EXPOSIÇÃO À RF!

- Instale e opere o dispositivo de acordo com as instruções fornecidas.
- As antenas utilizadas para este transmissor devem ser instaladas para proporcionar uma distância de separação de pelo menos 20 cm de todas as pessoas e não devem ser co-localizadas ou funcionar em conjunto com qualquer outra antena ou transmissor.
- Os utilizadores finais e instaladores devem receber instruções de instalação da antena e condições de operação do transmissor para satisfazer a conformidade da exposição à RF.

### CUIDADO!

- Antes da instalação, certifique-se de que toda a energia da caixa adaptadora foi cortada.
- Não desmonte nem elimine.
- Siga rigorosamente o guia de instalação para ligar os cabos e o recinto deve estar bem fechado antes da caixa adaptadora ser eletrificada.
- A abertura e ligação de cabos não autorizadas anulará a garantia e pode causar perigo letal ou ferimentos graves devido a choque elétrico.

- Consulte o guia de instalação correspondente para os requisitos de segurança relacionados quando estiver ligado a outros dispositivos.
- Devem ser tomadas medidas anti-estáticas para diminuir os danos da eletricidade estática aos componentes eletrónicos.
- Mantenha-se afastado de materiais inflamáveis e explosivos.
- Todas as etiquetas e placas de identificação do aparelho devem ser mantidas claramente visíveis.

## REGRAS FCC

Este dispositivo está em conformidade com a parte 15 das Regras da FCC. A operação está sujeita às duas condições indicadas a seguir:

- (1) Este dispositivo não pode causar interferência prejudicial e
- (2) este dispositivo deve aceitar qualquer interferência recebida, incluindo interferência que possa causar a operação indesejada.

Quaisquer alterações ou modificações não expressamente aprovadas pela parte responsável pela conformidade podem anular a autoridade do utilizador para operar o equipamento.





Nota: Este equipamento foi testado e está em conformidade com os limites para um dispositivo digital Classe B, de acordo com a parte 15 das Regras da FCC. Esses limites são projetados para fornecer uma proteção razoável contra interferências prejudiciais numa instalação residencial. Este equipamento gera, usa e pode irradiar energia de radiofrequência e, se não for instalado e usado de acordo com as instruções, pode causar interferência prejudicial às comunicações de rádio. No entanto, não há garantia de que a interferência não ocorrerá numa instalação específica. Se este equipamento causar interferência prejudicial à receção de rádio ou televisão, o que pode ser determinado desligando e ligando o equipamento, o utilizador é pode tentar corrigir a interferência através de uma ou várias das seguintes medidas:

- Reorientar ou relocalizar a antena recetora.
- Aumentar a separação entre o equipamento e o recetor.
- Conectar o equipamento a uma tomada num circuito diferente daquele ao qual o recetor está conectado.
- Consultar o revendedor ou um técnico de rádio/TV experiente para obter ajuda.

## Algemene kennisgeving

1. De inhoud kan periodiek worden bijgewerkt of herzien. SolaX behoudt zich het recht voor om zonder voorafgaande kennisgeving verbeteringen of wijzigingen aan te brengen in de producten en de programma's die worden beschreven in deze handleiding.
2. De installatie en het onderhoud mogen alleen worden uitgevoerd door gekwalificeerd personeel dat:
  - Gecertificeerd zijn en/of voldoen aan de nationale en lokale regelgeving;
  - Goede kennis hebben van deze handleiding en andere gerelateerde documenten.
3. Voordat u het toestel installeert, moet u de gedetailleerde instructies in de gebruikershandleiding en andere verwante regelgeving zorgvuldig lezen, volledig begrijpen en strikt opvolgen. SolaX is niet aansprakelijk voor de gevolgen van het niet naleven van de voorschriften voor opslag, transport, installatie en gebruik die in dit document en in de gebruikershandleiding worden vermeld.
4. Gebruik geïsoleerd gereedschap bij het installeren van het apparaat. Tijdens de installatie, elektrische aansluiting en onderhoud moeten individuele beschermingsmiddelen worden gedragen.
5. Ga naar de website [www.solaxpower.com](http://www.solaxpower.com) van SolaX voor meer informatie.

## Beschrijving van de etiketten

	CE-markering van overeenstemming		RCM-markering van overeenstemming
	UKCA-markering van overeenstemming		FCC-markering van overeenstemming
	Gooi het apparaat niet bij het huisvuil.		

## WAARSCHUWING VOOR RF-BLOOTSTELLING!

- Installeer en gebruik dit apparaat overeenkomstig de geleverde instructies.
- De antenne(s) die voor deze zender wordt gebruikt, moet zodanig worden geïnstalleerd dat een afstand van ten minste 20 cm tot alle personen in acht wordt genomen en mag niet worden geplaatst bij of samen worden gebruikt met een andere antenne of zender.
- Eindgebruikers en installateurs moeten installatie-instructies krijgen voor de installatie van antennes en de gebruiksvoorwaarden van de zender om te voldoen aan de voorschriften inzake RF-blootstelling.

## ATTENTIE!

- Verzekert vóór installatie dat alle voedingsbronnen van de adapterdoos uitgeschakeld zijn.
- Niet met geweld uit elkaar halen of slopen.
- Volg de installatiehandleiding strikt bij het aansluiten van de kabels en de behuizing moet goed vergrendeld zijn voordat de adapterdoos onder spanning wordt gezet.

- Het zonder toestemming openen en kabels aansluiten, zal de garantie doen vervallen vervallen en kan levensgevaar of ernstig letsel als gevolg van elektrische schokken veroorzaken.
- Raadpleeg de overeenstemmende installatiehandleiding voor gerelateerde veiligheidsvereisten wanneer het op andere apparaten wordt aangesloten.
- Anti-statische maatregelen moeten genomen worden om de schade die statische elektriciteit toebrengt aan elektronisch onderdelen te verminderen.
- Uit de buurt houden van ontvlambare, explosieve materialen.
- Alle productetiketten en naamplaatjes op het hulpmiddel moeten duidelijk zichtbaar blijven.

## FCC-REGELS

Dit apparaat voldoet aan deel 15 van de FCC-regels. De werking is onderworpen aan de volgende twee voorwaarden:

- (1) Dit apparaat mag geen schadelijke storing veroorzaken en
- (2) dit apparaat moet alle ontvangen storing accepteren, met inbegrip van storing die een ongewenste werking kan veroorzaken.

Alle wijzigingen of aanpassingen die niet uitdrukkelijk zijn goedgekeurd door de partij die verantwoordelijk is voor de naleving, kunnen de bevoegdheid van de gebruiker om de apparatuur te bedienen ongeldig maken.

Opmerking: Deze apparatuur is getest en voldoet aan de limieten voor een digitaal apparaat van klasse B, in overeenstemming met deel 15 van de FCC-regels. Deze limieten zijn bedoeld om een redelijke bescherming te bieden tegen schadelijke storing in een residentiële installatie. Deze apparatuur genereert toepassingen en kan radiofrequentie-energie uitstralen en kan, indien niet geïnstalleerd en gebruikt in overeenstemming met de instructies, schadelijke storing van radiocommunicatie veroorzaken. Er is echter geen garantie dat er geen storing zal optreden in een bepaalde installatie. Als deze apparatuur schadelijke storing van radio- of televisieontvangst veroorzaakt, wat kan worden vastgesteld door de apparatuur aan en uit te zetten, wordt de gebruiker aangemoedigd om te proberen de storing te verhelpen door een of meer van de volgende maatregelen:

- Heroriënteer of verplaats de ontvangstantenne.
- Vergroot de afstand tussen de apparatuur en de ontvanger.
- Sluit de apparatuur aan op een stopcontact van een ander circuit dan dat waarop de ontvanger is aangesloten.
- Raadpleeg de dealer of een ervaren radio/tv-technicus voor hulp.

### Avvisi generali

1. Il contenuto può essere soggetto periodicamente ad aggiornamenti o revisioni. SolaX si riserva il diritto di apportare migliorie o modifiche al(i) prodotto(i) e al(i) programma(i) descritti in questo manuale senza alcun preavviso.
2. L'installazione e la manutenzione possono essere eseguite solo da personale qualificato che:
  - sono in possesso di un'autorizzazione e/o agiscono nel rispetto delle normative nazionali e locali;
  - hanno una conoscenza approfondita di questo manuale o di altri documenti correlati.
3. Prima di installare il dispositivo, leggere attentamente, comprendere appieno e seguire scrupolosamente le istruzioni dettagliate del manuale dell'utente e le altre normative correlate. SolaX non sarà ritenuta responsabile per conseguenze che risultino dal mancato rispetto delle norme di conservazione, trasporto, installazione e funzionamento specificate in questo documento e nel manuale dell'utente.
4. Utilizzare utensili isolati nel corso dell'installazione del dispositivo. È necessario indossare dispositivi di protezione individuale durante gli interventi finalizzati all'installazione, al collegamento elettrico e alla manutenzione.
5. Si prega di visitare il sito web di SolaX [www.solaxpower.com](http://www.solaxpower.com) per maggiori informazioni.

### Descrizioni delle etichette

	Marchio di conformità CE		Marchio di conformità RCM
	Marchio di conformità UKCA		Marchio di conformità FCC
	Non smaltire il dispositivo insieme ai rifiuti domestici.		

### AVVISO DI ESPOSIZIONE ALLE RADIOFREQUENZE!

- Installare e utilizzare il dispositivo in conformità alle istruzioni fornite.
- Le antenne utilizzate per questo trasmettitore devono essere installate a una distanza di almeno 20cm; le persone non devono sostare vicino; non deve essere collocata o funzionare insieme a qualsiasi altra antenna o trasmettitore.
- Agli utenti finali e agli installatori devono essere fornite le istruzioni per l'installazione dell'antenna e le condizioni operative del trasmettitore per soddisfare la conformità all'esposizione RF.

### CAUTELA!

- Prima di procedere all'installazione, assicurarsi che tutte le fonti di alimentazione della scatola adattatore siano state interrotte.
- Non smontare o distruggere con la forza.
- Attenersi rigorosamente alla guida all'installazione per collegare i cavi e assicurarsi che l'involucro sia chiuso saldamente prima di alimentare la scatola adattatore.

L'apertura del dispositivo e il collegamento dei cavi in assenza di autorizzazione invalideranno la garanzia e potrebbero causare pericolo di morte o lesioni gravi per folgorazione.

- Fare riferimento alla corrispondente guida all'installazione per i requisiti di sicurezza relativi al caso in cui la scatola adattatore sia connessa ad altri dispositivi.
- È necessario adottare misure antistatiche per diminuire i danni causati dall'elettricità statica ai componenti elettronici.
- Tenere lontano da materiali infiammabili ed esplosivi.
- Tutte le etichette dei prodotti e la targhetta sul dispositivo devono essere mantenute chiaramente visibili.

## NORME FCC

Questo dispositivo è conforme alla parte 15 delle norme FCC. L'operazione è soggetta alle due seguenti condizioni:

- (1) Questo dispositivo non può causare o ricevere interferenze dannose, comprese le interferenze che potrebbero causare un funzionamento indesiderato.
- (2) Eventuali cambiamenti o modifiche non espressamente approvati dal soggetto responsabile della conformità potrebbero invalidare il diritto dell'utente all'utilizzo dell'apparecchiatura.

NOTA Questa apparecchiatura è stata testata ed è risultata conforme ai limiti per un dispositivo digitale di Classe B, ai sensi della parte 15 delle norme FCC. Questi limiti sono progettati per fornire una protezione ragionevole contro le interferenze dannose in un'installazione residenziale. Questa apparecchiatura genera, utilizza e può irradiare energia a radiofrequenza e, se non installata e utilizzata secondo le istruzioni, può causare interferenze dannose alle comunicazioni radio. Tuttavia, non vi è alcuna garanzia che non si verifichino interferenze in una particolare installazione. Se questa apparecchiatura causa interferenze dannose alla ricezione radiofonica o televisiva, che possono essere determinate spegnendo e riaccendendo l'apparecchiatura, l'utente è invitato a provare a correggere l'interferenza adottando una o più delle seguenti misure:

- Riorientare o riposizionare l'antenna ricevente.
- Aumentare la distanza tra l'apparecchiatura e il ricevitore.
- Collegare l'apparecchiatura ad una presa di un circuito diverso da quello a cui è collegato il ricevitore.
- Consultare il rivenditore o un tecnico radio/TV esperto per assistenza.

## Bezpieczeństwo

### Uwaga ogólna

1. Treść może być co pewien czas aktualizowana lub zmieniana. Firma SolaX zastrzega sobie prawo do wprowadzania ulepszeń lub zmian w produktach i programach opisanych w niniejszej instrukcji bez uprzedniego powiadomienia.
2. Instalacja i konserwacja mogą być wykonywane wyłącznie przez wykwalifikowany personel, który:
  - Posiadają odpowiednią licencję i/lub spełniają wymagania określone w przepisach krajowych i lokalnych;
  - Są obeznani z treścią niniejszej instrukcji i innych powiązanych dokumentów.
3. Przed zainstalowaniem urządzenia należy uważnie przeczytać i w pełni zrozumieć szczegółowe instrukcje określone w podręczniku użytkownika oraz innych powiązanych regulacjach i ściśle się do nich stosować. Firma SolaX nie ponosi odpowiedzialności za jakiegokolwiek skutki spowodowane naruszeniem zasad przechowywania, transportu, instalacji i obsługi określonych w niniejszym dokumencie oraz instrukcji obsługi.
4. Podczas instalowania urządzenia należy korzystać z izolowanych narzędzi. Podczas instalacji, podłączenia elektrycznego i konserwacji należy nosić indywidualne środki ochrony.
5. Więcej informacji można znaleźć na stronie internetowej firmy SolaX: [www.solaxpower.com](http://www.solaxpower.com).

### Opisy etykiet

	Znak zgodności CE		Znak zgodności RCM
	Znak zgodności UKCA		Znak zgodności FCC
	Nie wyrzucaj urządzenia razem z odpadkami domowymi.		

### OSTRZEŻENIE O NARAŻENIU NA PROMIENIOWANIE O CZĘSTOTLIWOŚCIACH RADIOWYCH!

- To urządzenie należy instalować i obsługiwać zgodnie z dostarczonymi instrukcjami.
- Antenę tego nadajnika należy instalować w bezpiecznej odległości co najmniej 20 cm od wszystkich osób. Nie może być umieszczona w pobliżu innej anteny lub innego nadajnika ani działać w połączeniu z nimi.
- Użytkownicy końcowi i instalatorzy muszą otrzymać instrukcje instalacji anteny i warunki pracy nadajnika, aby spełnić wymagania dotyczące narażenia na promieniowanie o częstotliwościach radiowych.

### PRZESTROGA!

- Przed przystąpieniem do instalacji należy całkowicie odciąć zasilanie skrzynki przyłączeniowej.
- Nie należy demontować ani złomować urządzenia, używając siły.
- Przy podłączaniu przewodów należy ściśle przestrzegać instrukcji instalacji i przed doprowadzeniem zasilania do skrzynki przyłączeniowej należy właściwie zablokować



obudowę.

- Nieuprawnione otwarcie i podłączenie przewodów spowoduje utratę gwarancji i może spowodować śmiertelne niebezpieczeństwo lub poważne obrażenia w wyniku porażenia prądem.
- W przypadku podłączania do innych urządzeń należy się zapoznać z wymaganiami dotyczącymi bezpieczeństwa w odpowiedniej instrukcji instalacji.
- Aby ograniczyć szkodliwe działanie elektryczności statycznej na komponenty elektroniczne, należy zastosować środki zapobiegające powstawaniu ładunków elektrostatycznych.
- Należy przechowywać z dala od materiałów łatwopalnych i wybuchowych.
- Wszystkie etykiety produktu i tabliczki znamionowe na wyrobie muszą być wyraźnie widoczne.

## PRZEPISY FCC

To urządzenie jest zgodne z częścią 15 przepisów FCC. Działanie jest uzależnione od dwóch następujących warunków:

- (1) To urządzenie nie może powodować szkodliwych zakłóceń oraz
- (2) to urządzenie musi być odporne na wszelkie otrzymane zakłócenia, w tym zakłócenia mogące powodować niepożądane działanie.

Wszelkie zmiany lub modyfikacje, które nie zostały wyraźnie zatwierdzone przez stronę odpowiedzialną za zgodność, mogą spowodować utratę uprawnień użytkownika do obsługi urządzenia.





Uwaga: to urządzenie zostało przetestowane i uznane za zgodne z limitami dla urządzeń cyfrowych klasy B zgodnie z częścią 15 przepisów FCC. Limity te zostały opracowane w celu zapewnienia odpowiedniej ochrony przed szkodliwymi zakłóceniami w instalacji domowej. To urządzenie generuje i może emitować energię o częstotliwości radiowej i jeśli nie jest zainstalowane oraz używane zgodnie z instrukcjami, może powodować szkodliwe zakłócenia w komunikacji radiowej. Nie ma jednak gwarancji, że w danej instalacji nie wystąpią zakłócenia. Jeśli to urządzenie powoduje szkodliwe zakłócenia w odbiorze sygnału radiowego lub telewizyjnego, co można stwierdzić przez wyłączenie i włączenie urządzenia, zachęca się użytkownika do podjęcia próby skorygowania zakłóceń przez podjęcie jednego lub kilku z następujących działań:

- Zmienić kierunek lub położenie anteny odbiorczej.
- Zwiększyć odstęp między urządzeniem a odbiornikiem.
- Podłączyć urządzenie do gniazdka w obwodzie innym niż ten, do którego jest podłączony odbiornik.
- Skontaktować się ze sprzedawcą lub doświadczonym technikiem RTV w celu uzyskania pomocy.

## Obecné upozornění

1. Obsah může být pravidelně aktualizován nebo revidován. Společnost SolaX si vyhrazuje právo provádět vylepšení nebo změny v produktech a programech popsanych v této příručce bez předchozího upozornění.
2. Instalaci a údržbu mohou provádět pouze kvalifikovaní pracovníci, kteří:
  - je licencován a/nebo splňuje státní a místní regulační předpisy;
  - je dobře seznámen s touto příručkou a dalšími souvisejícími dokumenty.
3. Před instalací zařízení si pozorně přečtete, plně pochopte a přísně dodržujte podrobné pokyny v uživatelské příručce a další související předpisy. Společnost SolaX nenese odpovědnost za žádné následky způsobené porušením skladovacích, přepravních, instalačních a provozních předpisů uvedených v tomto dokumentu a uživatelské příručce.
4. Při instalaci zařízení používejte izolované nástroje. Při instalaci, elektrickém připojení a údržbě je nutné nosit jednotlivé ochranné nástroje.
5. Navštivte prosím webovou stránku [www.solaxpower.com](http://www.solaxpower.com) společnosti SolaX pro více informací.

## Popisy štítků

	Značka shody CE		Značka shody RCM
	Značka shody UKCA		Značka shody FCC
	Přístroj nevyhazujte společně s domovním odpadem.		

## VAROVÁNÍ PŘED EXPOZICÍ VĚ ZÁŘENÍ!

- Nainstalujte a provozujte zařízení v souladu s poskytnutými pokyny.
- Anténa nebo antény použité pro tento vysílač musí být nainstalovány tak, aby poskytovaly oddělovací vzdálenost nejméně 20 cm od všech osob, a nesmí být umístěny společně nebo provozovány ve spojení s jakoukoli jinou anténou nebo vysílačem.
- Koncovým uživatelům a instalačním technikům musí být poskytnuty pokyny pro instalaci antény a informace k provozním podmínkám vysílače, aby byla dodržena shoda s ohledem na expozici VF záření.

## POZOR!

- Před instalací se ujistěte, že bylo odpojeno veškeré napájení krabice adaptéru.
- Nerozebírejte ani nelikvidujte násilím.
- Postupujte přesně podle instalační příručky, co se týká připojení kabelů, přičemž kryt musí být řádně uzamčen, než bude do krabice adaptéru přivedeno napájení.
- Neoprávněné otevření a připojení kabelu zruší platnost záruky a způsobí smrtelné nebezpečí nebo vážné zranění v důsledku úrazu elektrickým proudem.
- V případě připojení k jiným zařízením najdete související bezpečnostní požadavky v

příslušné instalační příručce.

- Je třeba přijmout antistatická opatření, aby se snížilo poškození elektronických součástek statickou elektřinou.
- Uchovávejte mimo dosah hořlavých, výbušných materiálů.
- Všechny etikety výrobku a typový štítek na prostředku musí být jasně viditelné.

## PRAVIDLA FCC

Toto zařízení je v souladu s částí 15 pravidel FCC. Provoz podléhá následujícím dvěma podmínkám:

- (1) Toto zařízení nesmí způsobovat škodlivé rušení a
- (2) toto zařízení musí akceptovat jakékoli přijaté rušení, včetně rušení, které může způsobit nežádoucí provoz.

Jakékoli změny nebo úpravy, které nejsou výslovně schváleny stranou odpovědnou za dodržení shody, mohou zrušit oprávnění uživatele provozovat zařízení.

Poznámka: Toto zařízení bylo testováno a bylo zjištěno, že je v souladu s limity pro digitální zařízení třídy B podle části 15 pravidel FCC. Tyto limity jsou navrženy tak, aby poskytovaly přiměřenou ochranu proti škodlivému rušení při instalaci v obytných prostorách. Toto zařízení generuje, používá a může vyzařovat vysokofrekvenční energii a, pokud není nainstalováno a používáno v souladu s pokyny, může způsobovat škodlivé rušení rádiové komunikace. Nelze však zaručit, že při konkrétní instalaci k rušení nedojde. Pokud toto zařízení způsobuje škodlivé rušení rádiového nebo televizního příjmu, což lze zjistit vypnutím a zapnutím zařízení, doporučujeme uživateli, aby se pokusil napravit rušení jedním nebo více z následujících opatření:





- Změňte orientaci přijímací antény nebo ji přemístěte.
- Zvětšete vzdálenost mezi zařízením a přijímačem.
- Připojte zařízení do zásuvky na jiném okruhu, než ke kterému je připojen přijímač.
- Požádejte o pomoc prodejce nebo zkušeného rádiového/TV technika.

## Säkerhet

### Allmänt meddelande

1. Innehållet kan uppdateras eller revideras regelbundet. SolaX förbehåller sig rätten att göra förbättringar eller ändringar i produkten/produkterna och programmet/programmen som beskrivs i denna handbok utan föregående meddelande.
2. Installation och underhåll kan endast utföras av kvalificerad personal som:
  - Är licensierade och/eller uppfyller statliga och lokala jurisdiktionsbestämmelser;
  - Har god kännedom om denna handbok och andra relaterade dokument.
3. Innan du installerar enheten, läs noggrant, förstå och följ noggrant de detaljerade anvisningarna i användarhandboken och andra relaterade regler. SolaX ansvarar inte för några konsekvenser som orsakas av brott mot lagrings-, transport-, installations- och driftsföreskrifterna som anges i detta dokument och användarhandboken.
4. Använd isolerade verktyg när du installerar enheten. Individuell skyddsutrustning måste bäras under installation, elektrisk anslutning och underhåll.
5. Besök webbplatsen [www.solaxpower.com](http://www.solaxpower.com) av SolaX för mer information.

### Beskrivningar av etiketter

	CE-märke för överensstämmelse		RCM-märke för överensstämmelse
	UKCA-märke för överensstämmelse		FCC-märke för överensstämmelse
	Kassera inte enheten tillsammans med hushållsavfall.		

### VARNING FÖR RF-EXPONERING!

- Installera och använd enheten i enlighet med tillhandahållna instruktioner
- Antennerna som används för denna sändare måste installeras för att ge ett separationsavstånd på minst 20 cm från alla personer och får inte placeras eller användas tillsammans med någon annan antenn eller sändare.
- Slutanvändare och installatörer måste förse med instruktioner för antenninginstallation och driftsförhållanden för sändaren för att överensstamma med RF-exponering.

### FÖRSIKTIGHET!

- Se till att all strömförsörjning till adapterboxen har stängts av innan installation
- Demontera eller skrota inte med våld.
- Installationsguiden ska följas noga för att ansluta kablar och höljet ska vara ordentligt låst innan adapterboxen elektrifieras. Öppnande av obehörig upphäver garantin och kan orsaka dödlig utgång eller allvarlig skada på grund av elektriska stötar.
- Se motsvarande installationsguide för relaterade säkerhetskrav när den är ansluten till andra enheter.
- Antistatiska åtgärder ska tas för att minska skadorna av statisk elektricitet på elektroniska komponenter.
- Håll produkten borta från brandfarliga, explosiva material.
- Alla produktetiketter och typskyltar på produkten ska hållas väl synliga.

## FCC-REGLERNA

Denna enhet uppfyller del 15 av FCC-reglerna. Driften är föremål för följande två villkor:

- (1) Enheten får inte orsaka skadliga störningar, och
- (2) enheten måste acceptera alla mottagna störningar, inklusive störningar som kan orsaka oönskad funktion. Alla ändringar eller modifieringar som inte uttryckligen godkänts av den part som ansvarar för efterlevnaden kan ogiltigförklara användarens behörighet att använda utrustningen.

OBS: Denna utrustning har testats och befunnits överensstämma med gränserna för en digital enhet av klass B, i enlighet med del 15 av FCC-reglerna. Dessa gränser är utformade för att ge rimligt skydd mot skadliga störningar i en bostadsinstallation. Denna utrustning genererar, använder och kan utstråla radiofrekvensenergi och kan, om den inte installeras och används i enlighet med instruktionerna, orsaka skadliga störningar på radiokommunikation. Det finns dock ingen garanti för att störningar inte kommer att inträffa i en viss installation. Om den här utrustningen orsakar skadliga störningar på radioeller tv-mottagning, vilket kan fastställas genom att slå av och på utrustningen, uppmanas användaren att försöka korrigera störningen med en eller flera av följande åtgärder:





- Omorientera eller flytta mottagarantennen.
- Öka avståndet mellan utrustningen och mottagaren.
- Anslut utrustningen till ett uttag på en annan krets än den som mottagaren är ansluten till.
- Konsultera återförsäljaren eller en erfaren radio/TV-tekniker för hjälp.

## Siguranță

### Notă generală

1. Conținutul poate fi actualizat sau revizuit periodic. SolaX își rezervă dreptul de a aduce îmbunătățiri sau modificări produsului (produselor) și programului (programelor) descrise în acest manual fără notificare prealabilă.
2. Instalarea și întreținerea pot fi efectuate numai de personal calificat care:
  - Deține licență și/sau îndeplinește reglementările juridictionale de stat și locale;
  - Cunoaște bine acest manual și alte documente conexe.
3. Înainte de a instala dispozitivul, citiți cu atenție, înțelegeți pe deplin și urmați cu strictețe instrucțiunile detaliate din manualul de utilizare și alte reglementări aferente. Compania SolaX nu va fi responsabilă pentru nicio consecință cauzată de încălcarea regulamentelor de depozitare, transport, instalare și operare specificate în acest document și în manualul de utilizare.
4. Pentru instalarea dispozitivului, utilizați unelte izolate. În timpul instalării, conectării electrice și întreținerii trebuie purtate echipamente individuale de protecție.
5. Vizitați site-ul web [www.solaxpower.com](http://www.solaxpower.com) al SolaX pentru mai multe informații.

### Descrierile etichetelor

	Marcaj de conformitate CE		Marcaj de conformitate RCM
	Marcaj de conformitate UKCA		Marcaj de conformitate FCC
	Nu aruncați dispozitivul împreună cu deșeurile menajere.		

### AVERTIZARE! EXPUNERE LA RF

- Instalați și operați dispozitivul în conformitate cu instrucțiunile furnizate.
- Antena (antenele) utilizată(e) pentru acest emițător trebuie să fie instalată(e) astfel încât să se asigure o distanță de separare de cel puțin 20 cm față de toate persoanele și nu trebuie să se afle în proximitatea sau să funcționeze împreună cu nicio altă antenă sau transmitător.
- Utilizatorilor finali și instalatorilor trebuie să li se furnizeze instrucțiuni de instalare a antenei și condițiile de funcționare a transmitătorului pentru a satisface conformitatea expunerii la RF.

### ATENȚIE!

- Înainte de instalare, asigurați-vă că alimentarea cutiei adaptorului a fost întreruptă.
- Nu demontați și nu aruncați cu forță.
- Respectați cu strictețe ghidul de instalare pentru a conecta cablurile, iar carcasa trebuie să fie bine blocată înainte ca cutia adaptorului să fie alimentată.
- Deschiderea neautorizată și conectarea cablului va anula garanția și va cauza pericol letal sau vătămare gravă prin electrocutare.
- Consultați ghidul de instalare corespunzător pentru cerințele aferente privind siguranța atunci când este conectat la alte dispozitive.

- Trebuie luate măsuri antistatice pentru a reduce daunele produse de electricitatea statică componentelor electronice.
- A se păstra departe de materialele inflamabile, explozive.
- Toate etichetele produsului și plăcuța de identificare de pe dispozitiv trebuie să fie clar vizibile.

## REGULAMENTUL FCC

Acest dispozitiv este în conformitate cu secțiunea a 15-a din Regulamentul FCC.

Operarea se supune următoarelor două condiții:

(1) acest dispozitiv nu poate cauza interferențe nocive și

(2) acest dispozitiv trebuie să accepte orice interferență recepționată, inclusiv interferențe care pot cauza funcționarea nedorită.

Orice schimbări sau modificări aduse acestui produs care nu sunt autorizate de partea responsabilă pentru conformitate pot nega autoritatea utilizatorului de a opera echipamentul.

Notă: Acest echipament a fost testat și s-a stabilit că respectă limitele stabilite pentru un dispozitiv digital din Clasa B, în conformitate cu partea 15 din Regulamentul FCC.

Aceste limite sunt proiectate să asigure o protecție rezonabilă împotriva interferențelor nedorite într-o instalare rezidențială. Acest echipament generează, utilizează și poate emite energie de frecvență radio și, dacă nu este instalat și utilizat în concordanță cu instrucțiunile, ar putea provoca interferența cu recepția aparatelor radio. Cu toate acestea, nu există nicio garanție că interferența nu va apărea într-o anumită instalare. În cazul în care acest echipament provoacă, într-adevăr, interferență cu recepția radio sau TV, (puteți verifica acest lucru deschizând și închizând echipamentul), încurajăm utilizatorii să încerce să corecteze interferența prin una sau mai multe dintre metodele următoare:

- Reorientarea sau schimbarea poziției antenei de recepție.
- Mărirea distanței dintre echipament și receptor.
- Conectarea echipamentului la o priză de curent electric aflată pe un alt circuit decât cel al receptorului.
- Pentru ajutor, consultați distribuitorul sau un tehnician radio/TV cu experiență.

## Безопасност

### Общи положения

1. Съдържанието може да се обновява или ревизира периодично. SolaX си запазва правото да прави подобрения или промени в продукта (продуктите) и програмата (програмите), описани в това ръководство, без предизвестие.
2. Монтажът и поддръжката могат да се извършват само от квалифициран персонал, който:
  - Притежават съответния лиценз и/или отговарят на държавните или общинските изисквания;
  - Познават добре това ръководство и свързаната документация.
3. Преди монтажа на устройството трябва да прочетете внимателно, да разберете напълно и да спазвате стриктно подробните инструкции на ръководството за потребителя и свързаните разпоредби. SolaX не носи отговорност за никакви последствия, причинени от неспазване на инструкциите за съхранение, транспортиране, монтаж и експлоатация, посочени в този документ и в ръководството за потребителя.
4. Използвайте изолирани инструменти за монтажа на устройството. Носете лични предпазни средства по време на монтажа, електрическото свързване и обслужването.
5. Посетете уеб сайта на SolaX [www.solaxpower.com](http://www.solaxpower.com) за повече информация.

### Описание на стикерите

	CE маркировка за съответствие		RCM маркировка за съответствие
	UKCA маркировка за съответствие		FCC маркировка за съответствие
	Не изхвърляйте устройството заедно с битовите отпадъци.		

### ПРЕДУПРЕЖДЕНИЕ ЗА РЧ ЕКСПОЗИЦИЯ!

- Монтажът и експлоатацията на устройството трябва да се извършват съобразно приложените инструкции.
- Антената (антените) за този предавател трябва да се монтират на минимум 20 cm разстояние от хората и не трябва да се разполагат или използват заедно с друга антена или предавател.
- На крайните потребители и монтажистите трябва да се осигурят инструкции за монтаж на антената и за условията на експлоатация на предавателя, за да се спазят ограниченията за РЧ експозиция.

### ВНИМАНИЕ!

- Преди монтажа изключете захранването на адаптерната кутия.
- Да не се демонтира или разглобява със сила.
- Следвайте стриктно ръководството за монтаж при свързването на кабелите; корпусът трябва да бъде плътно затворен преди включване на адаптерната кутия към захранването.
- Неоторизираното отваряне на корпуса и свързване на кабели ще анулира гаранцията и ще доведе до смъртоносна опасност или сериозна травма поради токов удар.
- Вижте съответното ръководство за монтаж относно изискванията за безопасност, когато адаптерната кутия е свързана с други устройства.
- Необходимо е да се предприемат мерки против статичното електричество, за да се намали вредата му върху електронните компоненти.
- Да се държи далече от запалими и експлозивни материали.



- Всички етикети на продукта и табелката с наименованието на изделието трябва да се поддържат ясно видими.

## ПРАВИЛА НА FCC

Това устройство отговаря на Част 15 от Правилата на FCC. Устройството следва да се експлоатира при следните две условия:

- (1) Устройството не трябва да причинява вредни смущения и
- (2) устройството трябва да приема всички получени смущения, вкл. смущения, които може да влошат работата му.

Всички промени или модификации, които не са изрично одобрени от страната, отговорна за съответствието, може да доведат до отнемане на правото на потребителя да ползва устройството.

**Забележка:** Това оборудване е тествано и отговаря на ограниченията за дигитално устройство Клас В съгласно Част 15 от Правилата на FCC. Тези ограничения са предвидени, с цел да се осигури разумна защита срещу вредни смущения при монтаж в жилищна среда. Това оборудване генерира, използва и може да излъчва радиочестотна енергия, и ако не се монтира правилно и не се използва съобразно инструкциите, може да причини вредни смущения в радиокомуникациите. Все пак няма гаранция, че в даден обект няма да възникнат смущения. Ако това оборудване причини вредни смущения в радио- или телевизионното приемане, което може да се установи с изключване и включване на оборудването, се препоръчва потребителят да опита една или повече от следните мерки:

- Преориентиране или преместване на приемната антена.
- Увеличаване на разстоянието между оборудването и приемника.
- Включване на оборудването в контакт от различна верига от тази, към която е включен приемника.
- Потърсете съдействие от дилъра или от опитен радио- или телевизионен техник.

## Sikkerhed

### Generel meddelelse

1. Indholdet kan blive opdateret eller revideret regelmæssigt. SolaX beholder retten til at ændre forbedringer eller ændringer i produktet (produkter) og programmet (programmer) beskrevet i dette manual uden forudgående notifikation.
2. Installation og vedligeholdelse kan kun udføres af kvalificeret personale, der:
  - Har licens og/eller opfylder de juridiske krav på stat og lokal niveau;
  - Kender godt dette manual og andre relevante dokumenter.
3. Før du installerer enheden, læs omhyggeligt og forstå alle detaljer og følg de strenge instruktioner i detaljer fra manualen til brug og andre relevante dokumenter. SolaX er ikke ansvarlig for nogen konsekvenser forårsaget af overtrædelse af reglerne om lagring, transport, installation og drift specificeret i dette dokument og i manualen til brug.
4. Ved installation af enheden, brug isolerede værktøjer. Under installation, tilslutning af elektriske og vedligeholdelse skal der tages hensyn til individuelle sikkerhedsudrustninger.
5. Besøg vores hjemmeside [www.solaxpower.com](http://www.solaxpower.com) for mere information.

### Beskrivelser af mærker

	CE-overensstemmelsesmærke		RCM-overensstemmelsesmærke
	UKCA-overensstemmelsesmærke		FCC-overensstemmelsesmærke
	Bortskaf ikke enheden sammen med husholdningsaffald.		

### ADVARSEL OM EKSPONERING FOR RF-STRÅLING!

- Installer og betjen enheden i overensstemmelse med den medfølgende vejledning.
- Den eller de antenner der anvendes til denne sender, skal installeres med en afstand på mindst 20 cm fra alle personer og må ikke være placeret sammen med eller fungere sammen med andre antenner eller sendere.
- Slutbrugerne og installatørerne skal have en vejledning i antenneinstallation og driftsbetingelser for senderen, så de kan opfylde kravene til overholdelse af kravene til RF-eksponering.

### FORSIGTIG!

- Før installationen skal du sikre dig, at al strøm til adapterboksen er blevet afbrudt.
- Må ikke afmonteres eller skrutes med vold.
- Følg nøje installationsvejledningen for at tilslutte kabler, og huset skal være godt låst, før der sættes strøm til adapterboksen.
- Uautoriseret åbning og tilslutning af kabler vil gøre garantien ugyldig og medføre livsfare eller alvorlig skade på grund af elektrisk stød.
- Se den tilsvarende installationsvejledning for relaterede sikkerhedskrav, når den er forbundet med andre enheder.
- Der bør træffes antistatiske foranstaltninger for at mindske de skader, som statisk

elektricitet kan påføre elektroniske komponenter. Holdes væk fra brandfarlige og eksplosive materialer.

- Alle produktetiketter og typeskilt på udstyret skal være klart synlige.

## FCC-REGLER

Denne enhed er i overensstemmelse med del 15 i FCC-reglerne. Driften er underlagt følgende to betingelser:

- (1) Denne enhed må ikke forårsage skadelig interferens, og
- (2) denne enhed skal acceptere enhver modtaget interferens, herunder interferens, der kan forårsage uønsket drift.

Ændringer eller modifikationer, der ikke udtrykkeligt er godkendt af den part, der er ansvarlig for overensstemmelsen, kan medføre, at brugerens ret til at betjene udstyret bortfalder.

Bemærk: Dette udstyr er blevet testet og fundet i overensstemmelse med grænseværdierne for en digital enhed i klasse B, i henhold til del 15 i FCC-reglerne. Disse grænser er beregnet til at yde rimelig beskyttelse mod skadelig interferens i en installation i boliger. Dette udstyr genererer, bruger og kan udstråle radiofrekvensenergi og kan, hvis det ikke installeres og anvendes i overensstemmelse med instruktionerne, forårsage skadelig interferens med radiokommunikation. Der er dog ingen garanti for, at der ikke vil forekomme interferens i en bestemt installation. Hvis dette udstyr forårsager skadelig interferens med radio- eller tv-modtagelse, hvilket kan fastslås ved at slukke og tænde for udstyret, opfordres brugeren til at forsøge at afhjælpe interferensen ved hjælp af en eller flere af følgende foranstaltninger:

- Drej eller flyt modtagerantennen.
- Forøg afstanden mellem udstyret og modtageren.
- Tilslut udstyret til en stikkontakt på et andet kredsløb end det, som modtageren er tilsluttet.
- Kontakt forhandleren eller en erfaren radio/tv-tekniker for at få hjælp.

## Ασφάλεια

### Γενικές ειδοποιήσεις

1. Τα περιεχόμενα μπορεί να ενημερώνονται ή να αναθεωρούνται περιοδικά. Η SolaX διατηρεί το δικαίωμα να προχωρήσει σε βελτιώσεις ή αλλαγές στο προϊόν(τα) και το πρόγραμμα(τα) που περιγράφονται σε αυτό το εγχειρίδιο χωρίς προηγούμενη ειδοποίηση.
2. Η εγκατάσταση και η συντήρηση μπορούν να πραγματοποιηθούν μόνο από εξειδικευμένο προσωπικό το οποίο:
  - Διαθέτει άδεια και/ή πληροί τους κανονισμούς της πολιτείας και των τοπικών αρμόδιων.
  - Έχει καλή γνώση αυτού του εγχειριδίου και άλλων σχετικών εγγράφων.
3. Πριν από την εγκατάσταση της συσκευής, διαβάστε προσεκτικά, κατανοήστε πλήρως και τηρήστε πιστά τις σχετικές οδηγίες του εγχειριδίου χρήσης και άλλων σχετικών κανονισμών. Η SolaX δεν φέρει ευθύνη για οποιοσδήποτε συνέπειες προκαλούνται από παραβίαση των κανονισμών φύλαξης, μεταφοράς, εγκατάστασης και λειτουργίας που ορίζονται σε αυτό το έγγραφο και το εγχειρίδιο χρήσης.
4. Χρησιμοποιήστε μονωμένα εργαλεία κατά την εγκατάσταση της συσκευής. Τα ατομικά εργαλεία προστασίας πρέπει να φοριούνται κατά την εγκατάσταση, ηλεκτρική σύνδεση και συντήρηση.
5. Επισκεφθείτε τον ιστότοπο [www.solaxpower.com](http://www.solaxpower.com) της SolaX για περισσότερες πληροφορίες.

### Περιγραφές ετικετών

	Σήμανση συμμόρφωσης CE		Σήμανση συμμόρφωσης RCM
	Σήμανση συμμόρφωσης UKCA		Σήμανση συμμόρφωσης FCC
	Μην απορρίπτετε τη συσκευή μαζί με τα οικιακά απορρίμματα.		

### ΠΡΟΕΙΔΟΠΟΙΗΣΗ ΕΚΘΕΣΗΣ ΣΕ ΡΑΔΙΟΣΥΧΝΟΤΗΤΕΣ!

- Εγκαταστήστε και θέστε σε λειτουργία τη συσκευή σύμφωνα με τις παρεχόμενες οδηγίες.
- Οι κεραίες για αυτόν τον πομπό πρέπει να εγκαθίστανται σε απόσταση τουλάχιστον 20 cm από όλα τα πρόσωπα και δεν πρέπει να συνυπάρχουν ή να λειτουργούν δίπλα σε οποιαδήποτε άλλη κεραία ή πομπό.
- Οι τελικοί χρήστες και εγκαταστάτες πρέπει να λαμβάνουν τις οδηγίες εγκατάστασης της κεραίας και τις συνθήκες λειτουργίας του πομπού για να συμμορφώνονται με την έκθεση σε ραδιοσυχνότητες.

### ΠΡΟΣΟΧΗ!

- Πριν την εγκατάσταση, εξασφαλίστε ότι έχει διακοπεί η τροφοδοσία του κουτιού του προσαρμογέα.
- Μην αποσυναρμολογείτε ή αχρηστεύετε με δύναμη.
- Ακολουθείτε αυστηρά τον οδηγό εγκατάστασης για να συνδέσετε τα καλώδια και το περίβλημα πρέπει να είναι καλά ασφαλισμένο προτού τροφοδοτηθεί το κουτί του προσαρμογέα.
- Μη εξουσιοδοτημένο άνοιγμα και σύνδεση καλωδίων θα ακυρώσει την εγγύηση και μπορεί να προκαλέσει θανάσιμο κίνδυνο ή σοβαρό τραυματισμό λόγω ηλεκτροπληξίας.
- Ανατρέξτε στον αντίστοιχο οδηγό εγκατάστασης για τις σχετικές απαιτήσεις ασφαλείας, κατά τη σύνδεση με άλλες συσκευές.
- Πρέπει να λαμβάνονται αντι-στατικά μέτρα για να μειωθεί η βλάβη του στατικού ηλεκτρισμού σε ηλεκτρονικά μέρη.

- Κρατήστε μακριά από εύφλεκτα και εκρηκτικά υλικά.
- Όλες οι ετικέτες και η πινακίδα του προϊόντος στο ιατροτεχνολογικό προϊόν πρέπει να διατηρούνται ευδιάκριτες.

## ΚΑΝΟΝΕΣ FCC

Αυτή η συσκευή συμμορφώνεται με την ενότητα 15 των Κανόνων FCC. Η λειτουργία υπόκειται στις ακόλουθες προϋποθέσεις:

(1) Αυτή η συσκευή δεν μπορεί να προκαλέσει επιβλαβή παρεμβολή και  
(2) αυτή η συσκευή πρέπει να αποδεχτεί οποιαδήποτε λαμβανόμενη παρεμβολή, ακόμα και παρεμβολή που μπορεί να προκαλέσει ανεπιθύμητη λειτουργία.

Τυχόν αλλαγές ή μετατροπές που δεν εγκρίνονται ρητά από τον υπεύθυνο συμμόρφωσης θα μπορούσαν να ακυρώσουν την εξουσιοδότηση του χρήστη να λειτουργεί τον εξοπλισμό.

Σημείωση: Αυτός ο εξοπλισμός έχει ελεγχθεί και έχει διαπιστωθεί ότι συμμορφώνεται με τα όρια για ψηφιακή συσκευή Κλάσης Β, σύμφωνα με την ενότητα 15 των Κανόνων FCC. Αυτά τα όρια έχουν σχεδιαστεί έτσι ώστε να παρέχουν εύλογη προστασία από επιβλαβή παρεμβολή σε οικιακή εγκατάσταση. Αυτός ο εξοπλισμός παράγει, χρησιμοποιεί και μπορεί να εκπέμπει ενέργεια ραδιοσυχνότητας και, εάν δεν εγκατασταθεί και χρησιμοποιηθεί σύμφωνα με τις οδηγίες, μπορεί να προκαλέσει επιβλαβή παρεμβολή στις ραδιοεπικοινωνίες. Ωστόσο, δεν υπάρχει εγγύηση ότι η παρεμβολή δεν θα προκύψει σε μια συγκεκριμένη εγκατάσταση. Εάν αυτός ο εξοπλισμός προκαλέσει επιβλαβή παρεμβολή σε ραδιοφωνική ή τηλεοπτική λήψη, πράγμα που μπορεί να καθοριστεί από την απενεργοποίηση και ενεργοποίηση του εξοπλισμού, προτρέπουμε τον χρήστη να δοκιμάσει να διορθώσει την παρεμβολή με ένα ή περισσότερα από τα ακόλουθα μέτρα:





- Να επαναπροσανατολίσει ή να μετατοπίσει την κεραία λήψης.
- Να αυξήσει την απόσταση ανάμεσα στον εξοπλισμό και τον δέκτη.
- Να συνδέσει τον εξοπλισμό σε πρίζα που βρίσκεται σε διαφορετικό κύκλωμα από αυτό στο οποίο συνδέεται ο δέκτης.
- Να απευθυνθεί στον αντιπρόσωπο ή σε έναν έμπειρο τεχνικό ραδιοφώνου/τηλεοράσεων για βοήθεια.

## Ohutus

### Üldised märkused

1. Sisu võidakse perioodiliselt ajakohastada või läbi vaadata. SolaX jätab endale õiguse teha selles juhendis kirjeldatud tootes (toodetes) ja programmi(de)s parandusi või muudatusi ilma eelneva ettetatamiseta.
2. Paigaldamist ja hooldust võivad teostada ainult kvalifitseeritud töötajad, kes:
  - on litsentseeritud ja/või vastavad riiklikele ja kohalikele õiguseeskirjadele;
  - tunnevad hästi käesolevat kasutusjuhendit ja muid sellega seotud dokumente.
3. Enne seadme paigaldamist lugege hoolikalt läbi, saage täielikult aru ja järgige rangelt kasutusjuhendi üksikasjalikke suuniseid ja muid seonduvaid eeskirju. SolaX ei vastuta tagajärgede eest, mis tulenevad käesolevas dokumendis ning kasutusjuhendis sätestatud ladustamis-, transpordi-, paigaldus- ja käitamismuudatuste eiramisest.
4. Kasutage seadme paigaldamisel isoleeritud tööriistu. Paigaldamise, elektrilise ühendamise ja hoolduse ajal tuleb kanda isikukaitsevahendeid.
5. Lisateavet leiate SolaXi veebilehelt [www.solaxpower.com](http://www.solaxpower.com).

### Tähiste kirjeldused

	CE-vastavusmärk		RCM-vastavusmärk
	UKCA-vastavusmärk		FCC-vastavusmärk
	Ärge visake seadet koos olmeprügiga.		

### HOIATUS RAADIOSAGEDUSEGA KOKKUPUUTE KOHTA!

- Paigaldage ja kasutage seadet vastavalt kaasasolevatele juhistele.
- Selle saatja jaoks kasutatav(ad) antenn(id) peab/peavad olema paigaldatud nii, et see/need oleks vähemalt 20 cm kaugusel kõigist inimestest ning ei tohi olla koos või töötada koos ühegi teise antenni või saatjaga.
- Lõppkasutajad ja paigaldajad peavad olema varustatud antenni paigaldamise juhistega ja saatja töötingimustega, et tagada vastavus raadiosagedusliku kiirguse nõuetele.

### HOIATUS!

- Enne paigaldamist veenduge, et kõik adapterikarbi toiteallikad on välja lülitatud.
- Ärge eemaldage ega lammutage jõuga.
- Järgige kaablite ühendamisel rangelt paigaldusjuhendit ning korpus peab olema enne adapterikarbi pingestamist korralikult lukustatud.
- Ilma loata avamine ja kaablite ühendamine muudab garantii kehtetuks ja põhjustab elektrilöögi tõttu surmaohtu või raskeid vigastusi.
- Kui seade on ühendatud teiste seadmetega, vaadake vastavaid ohutusnõudeid vastavast paigaldusjuhendist.
- Tuleb võtta antistaatilisi meetmeid, et vähendada staatilisest elektrist põhjustatud elektrooniliste komponentide kahjustusi.

- Hoida eemal tuleohtlikest, plahvatusohtlikest materjalidest.
- Kõik seadmel olevad tootesildid ja nimesilt peavad olema selgelt nähtavad.

## FCC EESKIRJAD

See seade vastab FCC eeskirjade 15. osale. Kasutamine sõltub kahest järgmisest tingimusest.

(1) See seade ei tohi põhjustada kahjulikke häireid, ja

(2) seade peab aktsepteerima kõiki vastuvõetud häireid, sealhulgas häireid, mis võivad põhjustada soovimatut tööd.

Kõik muudatused või ümberehitused, mida nõuetele vastavuse eest vastutav isik ei ole selgesõnaliselt heaks kiitnud, võivad tühistada kasutaja volitused seadme kasutamiseks.

Märkus. Käesolev seade on testitud ja tunnistatud vastavaks B-klassi digitaalseadmete FCC eeskirjade 15. osas kehtestatud piirmääradele. Need piirmäärad on loodud piisavaks kaitseks kahjulike mõjude vastu elamupiirkondades. Käesolev seade tekitab, kasutab ja võib kiirata raadiosagedusenergiat. Kui käesolevat seadet ei paigaldata ega kasutata vastavalt juhistele, võib see kahjulikult ja häirivalt mõjutada raadiosidet. Pole siiski garanteeritud, et teatava paigalduse korral häireid ei teki. Kui käesolev seade põhjustab raadio- või televisioonide kahjulikke ja häirivaid mõjutusi, mida saab kindlaks määrata seadme välja- ja sisselülitamisega, peaks kasutaja püüdma neid kõrvaldada ühe või mitme järgmise meetme abil.

- Suunake või paigutage vastuvõtuantenn ümber.
- Suurendage seadme ja vastuvõtja vahelist kaugust.
- Ühendage seade muusse pistikupessa või vooluahelasse kui see, millega on ühendatud vastuvõtja.
- Pöörduge seadme müüja või kogenud raadio/TV-mehaaniku poole.

## Turvallisuus

### Yleinen ilmoitus

1. Sisältöä saatetaan päivittää tai muuttaa ajoittain. SolaX varaa oikeuden tehdä parannuksia ja muutoksia tässä oppaassa kuvattuihin tuotteisiin ja ohjelmiin ilman ennakoilmoitusta.
2. Asennuksen ja huollon voi suorittaa vain pätevä henkilöstö, joka:
  - on lisensoitu ja/tai täyttää osavaltion ja paikallisen lainsäädännön vaatimukset
  - tuntee tämän oppaan ja muut aiheeseen liittyvät asiakirjat hyvin
3. Ennen kuin asennat laitteen, lue käyttöohjeen yksityiskohtaiset ohjeet ja muut aiheeseen liittyvät säännökset huolella, ymmärrä ne täysin ja noudata niitä tarkkaan. SolaX ei ole vastuussa mistään seuraamuksista, jotka johtuvat tämän asiakirjan ja käyttöoppaan säilytys-, kuljetus-, asennus- ja käyttöohjeiden rikkomisesta.
4. Käytä laitetta asentaessasi eristettyjä työkaluja. Asennuksen, sähkökytkentöjen ja huollon aikana on käytettävä henkilökohtaisia suojaavia työkaluja.
5. Lisätietoja on SolaXin sivustolla [www.solaxpower.com](http://www.solaxpower.com).

### Kylyttien kuvaukset

	CE-vaatimustenmukaisuusmerkki		RCM-vaatimustenmukaisuusmerkki
	UKCA-vaatimustenmukaisuusmerkki		FCC-vaatimustenmukaisuusmerkki
	Älä hävitä laitetta talousjätteen mukana.		

### RADIOTAAJUUSALTISTUMISVAROITUS!

- Asenna laite ja käytä sitä toimitettujen ohjeiden mukaisesti.
- Tässä lähettimessä käytettävät antennit on asennettava siten, että etäisyys on vähintään 20 cm kaikista henkilöistä, eikä niitä saa sijoittaa tai käyttää yhdessä minkään muun antennin tai lähettimen kanssa.
- Loppukäyttäjille ja asentajille on annettava antennin asennusohjeet ja lähettimen käyttöolosuhteet radiotaajuusaltistuksen vaatimustenmukaisuuden täyttämiseksi.

### HUOMIO!

- Varmista ennen asennusta, että kytkentärasian virta on katkaistu.
- Älä pura tai romuta väkisin.
- Noudata tarkkaan asennusopasta kytkiessäsi kaapeleita. Kotelon on oltava kunnolla lukittu ennen sähkön kytkemistä kytkentärasiaan. Luvaton avaaminen ja kaapeleiden kytkeminen mitätöi takuun ja aiheuttaa hengenvaaran tai vakavan sähköiskun aiheuttaman vamman vaaran.
- Katso turvallisuusvaatimukset vastaavasta asennusoppaasta, kun tuote kytketään muihin laitteisiin.
- Pyri ehkäisemään staattinen sähkö, jotta se ei vahingoita elektroniikkakomponentteja.
- Lapsia on valvottava, jotta he eivät leiki tällä laitteella.
- Kaikkien laitteessa olevien tuotemerkintöjen ja tyyppikilven on oltava selvästi näkyvissä.



## FCC-SÄÄNTÖJEN

Tämä laite on FCC-sääntöjen osan 15 mukainen. Käyttö on sallittu seuraavilla kahdella ehdolla:

- (1) Tämä laite ei saa aiheuttaa haitallisia häiriöitä, ja
- (2) tämän laitteen on hyväksyttävä kaikki vastaanotetut häiriöt, mukaan lukien häiriöt, jotka voivat aiheuttaa ei-toivottua toimintaa. Muutokset tai muunnokset, joita vaatimustenmukaisuudesta vastaava osapuoli ei ole nimenomaisesti hyväksynyt, voivat mitätöidä käyttäjän oikeuden käyttää laitetta.

HUOMAA: Tämä laite on testattu ja sen on todettu täyttävän luokan B digitaalisen laitteen raja-arvot FCC:n sääntöjen osan 15 mukaisesti. Nämä rajat on suunniteltu tarjoamaan kohtuullinen suoja haitallisilta häiriöiltä asuinrakennuksessa. Tämä laite tuottaa, käyttää ja voi säteillä radiotaajuusenergiaa, ja jos sitä ei asenneta ja käytetä ohjeiden mukaisesti, se voi aiheuttaa haitallisia häiriöitä radioliikenteelle. Häiriöt ovat joka tapauksessa mahdollisia joissakin kokoonpanoissa. Jos tämä laite aiheuttaa haitallisia häiriöitä radio- tai televisiovastaanotolle, mikä voidaan määrittää kytkemällä laite pois päältä ja taas päälle, käyttäjää kannustetaan yrittämään korjata häiriöt yhdellä tai useammalla seuraavista toimenpiteistä:

- Käännä tai siirrä vastaanottimen antennia.
- Siirrä laitetta ja vastaanotinta kauemmas toisistaan.
- Kytke laite pistorasiaan, joka on eri virtapiirissä kuin vastaanotin.
- Pyydä apua jälleenmyyjältä tai kokoneelta radio- ja TVasentajalta.

## Sigurnost

### Opća obavijest

1. Sadržaj se može povremeno ažurirati ili mijenjati. Tvrtka SolaX zadržava pravo izvršiti poboljšanja ili izmjene na proizvodima i programima opisanim u ovom priručniku bez prethodne obavijesti.
2. Instalaciju i održavanje može obavljati samo kvalificirano osoblje koje:
  - ima licencu i/ili udovoljava propisima u državnoj i lokalnoj nadležnosti;
  - dobro poznaje ovaj priručnik i druge povezane dokumente.
3. Prije ugradnje uređaja pažljivo pročitajte, u potpunosti usvojite i strogo slijedite detaljne upute korisničkog priručnika i druge povezane propise. Tvrtka SolaX nije odgovorna ni za koje posljedice prouzročene kršenjem propisa o skladištenju, prijevozu, ugradnji i rukovanju koji su navedeni u ovom dokumentu i korisničkom priručniku.
4. Pri ugradnji uređaja upotrebljavajte izolirane alate. Obvezno je nošenje osobne zaštitne opreme pri ugradnji, priključivanju električne energije i održavanju.
5. Za više informacija posjetite web-mjesto tvrtke SolaX: [www.solaxpower.com](http://www.solaxpower.com).

### Opisi oznaka

	Oznaka sukladnosti CE		Oznaka sukladnosti RCM
	Oznaka sukladnosti UKCA		Oznaka sukladnosti FCC
	Ne odlažite uređaj zajedno s kućnim otpadom.		

### UPOZORENJE O IZLOŽENOSTI RF ZRAČENJU!

- Ugradite uređaj i koristite se uređajem u skladu s priloženim uputama.
- Antene koje se upotrebljavaju za ovaj odašiljač moraju se ugraditi tako da se osigura udaljenosti od najmanje 20 cm od svih osoba i ne smiju se postavljati zajedno ili raditi zajedno s bilo kojom drugom antenom ili odašiljačem.
- Krajnji korisnici i instalateri moraju dobiti upute za ugradnju antene i uvjete za rad odašiljača kako bi se udovoljilo sukladnosti za izloženost RF zračenju.

### OPREZI!

- Prije ugradnje provjerite je li napajanje kutije adaptera prekinuto.
- Nemojte rastavljati ili odlagati na silu.
- Strogo slijedite vodič za ugradnju prilikom povezivanja kabela, a kućište mora biti dobro zaključano prije elektrifikacije kutije adaptera.
- Neovlašteno otvaranje i povezivanje kabela poništava jamstvo te može prouzročiti smrtonosnu opasnost ili tešku ozljedu uslijed strujnog udara.
- Pogledajte odgovarajući vodič za ugradnju koji sadrži povezane sigurnosne zahtjeve kada je kutija adaptera povezana s drugim uređajima.
- Treba poduzeti antistatičke mjere kako bi se smanjilo oštećenje elektroničkih komponenti uslijed statičkog elektriciteta.
- Držite podalje od zapaljivih i eksplozivnih materijala.

- Sve oznake proizvoda i natpisna pločica na proizvodu moraju biti jasno vidljive.

## PRAVILA FCC-A

Ovaj uređaj sukladan je s dijelom 15 pravila FCC-a. Rad je podložan sljedećim dvama uvjetima:

- (1) ovaj uređaj ne smije uzrokovati štetne smetnje i
- (2) ovaj uređaj mora prihvatiti sve primljene smetnje, uključujući smetnje koje mogu uzrokovati neželjeni rad.

Izmjene ili preinake koje nisu izričito odobrene od strane tijela odgovornog za sukladnost mogu poništiti korisnikovo dopuštenje za rukovanje opremom.

Napomena: ova je oprema ispitana i utvrđeno je da je usklađena s ograničenjima za digitalne uređaje Klase B prema dijelu 15 pravila FCC-a. Ova ograničenja namijenjena su pružanju razumne zaštite od štetnih smetnji u stambenim okruženjima. Ova oprema stvara, upotrebljava i može emitirati radiofrekvencijsku energiju i ako se ne ugrađuje i ne upotrebljava u skladu s uputama, može prouzročiti štetne smetnje radijskih komunikacija. Međutim, ne može se jamčiti odsutnost smetnji u određenoj ugradnji. Ako ova oprema uzrokuje štetne smetnje u radijskom ili televizijskom prijemu, što se može utvrditi isključivanjem i uključivanjem opreme, korisniku se predlaže pokušati otkloniti smetnje na jedan ili više sljedećih načina:

- preusmjeravanjem ili premještanjem prijemne antene
- povećanjem udaljenosti između opreme i prijemnika
- priključivanjem opreme u utičnicu koja nije u strujnom krugu u koji je priključen prijemnik
- savjetovanjem s prodavačem ili iskusnim serviserom radiotelevizijske opreme.

## Általános tájékoztató

1. A tájékoztatás tartalma időről időre frissülhet vagy átdolgozásra kerülhet. A SolaX fenntartja a jogot az ebben a kézikönyvben ismertetett termék(ek) és a program(ok) előzetes értesítés nélkül történő javítására.
2. A telepítést és a karbantartást csak szakképzett személyzet végezheti, akik:
  - az állami és helyi engedéllyel rendelkeznek és/vagy jogszabályok előírásainak megfelelnek;
  - ezt a kézikönyvet és az egyéb kapcsolódó dokumentumokat jól ismerik.
3. A készülék telepítése előtt gondosan olvassa el, értelmezze teljes mértékben és szigorúan kövesse a felhasználói kézikönyv és egyéb kapcsolódó szabályozások részletes utasításait. A SolaX nem köteles helytállni az ebben a dokumentumban és a felhasználói kézikönyvben meghatározott tárolási, szállítási, telepítési és üzemeltetési szabályok megszegésével okozott semmilyen következményért.
4. A készülék telepítése során szigetelt szerszámokat használjon. A telepítés, az elektromos bekötés és a karbantartás elvégzése során kötelező egyéni védőeszközt viselni.
5. Bővebb tájékoztatásért keresse fel a SolaX honlapját a [www.solaxpower.com](http://www.solaxpower.com) címen.

## Címkék ismertetése

	CE megfelelési jelzés		RCM megfelelési jelzés
	UKCA megfelelési jelzés		FCC megfelelési jelzés
	Ne dobja a készüléket a háztartási hulladékkal együtt.		

## VIGYÁZAT, RÁDIÓFREKVENCIÁS EXPOZÍCIÓ!

- Az eszközt a mellékelt utasításoknak megfelelően telepítse és üzemeltesse.
- Az adóhoz használt antenná(ka)t minden személytől legalább 20 cm elválasztó távolságra kell telepíteni, és nem lehet(nek) más antennával vagy adóval közös helyen, illetve azzal együttesen nem üzemeltethető(k).
- A végfelhasználóknak és a telepítést végzőknek meg kell adni a rádiófrekvenciás expozícióra vonatkozó szabályoknak történő megfeleléshez szükséges antennatelepítési és adóüzemeltetési feltételeket.

## VIGYÁZAT!

- A telepítés előtt győződjön meg, hogy az adapterdoboz tápellátása teljesen megszűnt.
- Ne bontsa szét vagy selejtezze le erővel.
- Szigorúan tartsa be a kábelek csatlakoztatására vonatkozó telepítési útmutatót, az adapterdoboz áram alá helyezése előtt pedig a házat jól be kell zárni.
- Az engedély nélküli nyitás és kábelcsatlakoztatás a jótállás érvénytelenségét eredményezi, és áramütés miatt halálos veszélyt vagy súlyos sérülést okozhat.
- A más eszközökkel történő összekapcsolás esetén olvassa el a kapcsolódó biztonsági

előírásokra vonatkozó megfelelő telepítési útmutatót.

- Az elektronikus alkatrészekben a sztatikus elektromosság okozta károsodás csökkentése érdekében antisztatizáló intézkedéseket kell hozni.
- Gyúlékony, robbanásveszélyes anyagoktól távol tartandó.
- A készüléken lévő összes termékcímkét és adattáblát jól láthatóan kell tartani.

## AZ FCC SZABÁLYAI

Ez a készülék megfelel az FCC Szabályzat 15. részének. Az üzemeltetésre a következő két feltétel vonatkozik:

- (1) A készülék nem okozhat ártalmas interferenciát, és
- (2) az eszköznek kezelnie kell bármilyen beérkező interferenciát, beleértve az esetleg nemkívánatos működést eredményező interferenciát is.

A megfelelésért felelős fél által kifejezetten jóvá nem hagyott bármilyen változtatás vagy módosítás érvénytelenítheti a felhasználó jogosultságát a berendezés üzemeltetésére.





Megjegyzés: A berendezést bevizsgálták, és az az FCC Szabályzat 15. része szerint a B osztályú digitális eszközökre vonatkozó határértékeknek megfelelt. A határértékek célja észszerű védelmet biztosítani a lakóhelyi telepítés esetén az ártalmas interferencia ellen. A berendezés rádiófrekvenciás energiát kelt, használ és sugározhat, és ha nem az utasításoknak megfelelően telepítik és használják, a rádiós hírközlésben ártalmas interferenciát okozhat. Azonban nincs arra garancia, hogy adott telepítés esetén nem kerül sor interferenciára. Ha a berendezés a rádiós vagy televíziós vételben ártalmas interferenciát okoz - amiről a berendezés ki-, majd bekapcsolásával lehet meggyőződni -, a felhasználónak javasolt az interferencia korrekciója az alábbi intézkedések közül egy vagy több alkalmazása segítségével:

- A vevőantenna irányának változtatása vagy áthelyezése.
- A berendezés és a vevő közötti távolság növelése.
- A berendezés csatlakoztatása a vevőtől eltérő aljzathoz vagy áramkörhöz.
- A márkakereskedő vagy tapasztalt rádió/televíziószerelő segítségének igénybe vétele.

## Vispārīgs paziņojums

1. Saturs periodiski var tikt atjaunots vai pārskatīts. SolaX patur tiesības bez iepriekšēja brīdinājuma veikt šajā rokasgrāmatā aprakstītā(-o) izstrādājuma(-u) un programmas(-u) uzlabojumus un izmaiņas.
2. Montavimā ir tehninē priekšziūrā gali atlikti tik kvalificuoti darbuotajai, kurie:
  - ir licencēts un/vai atbilst valsts un vietējo tiesību aktu noteikumiem;
  - labi pārzina šo rokasgrāmatu un citus saistītos dokumentus.
3. Pirms ierīces uzstādīšanas rūpīgi izlasiet, pilnīgi izprotiet un stingri ievērojiet lietotāja rokasgrāmatā un citos saistītajos noteikumos sniegtos norādījumus. SolaX neuzņemas atbildību ne par kādām sekām, ko izraisījuši šajā dokumentā un lietotāja rokasgrāmatā noteikto glabāšanas, transportēšanas, uzstādīšanas un ekspluatācijas noteikumu pārkāpumi.
4. Uzstādot šo ierīci, izmantojiet izolētus darbarīkus. Uzstādot, pievienojot elektrībai un veicot apkopi, jāvalkā individuālie aizsarglīdzekļi.
5. Lūdzu, apmeklējiet SolaX tīmekļa vietni [www.solaxpower.com](http://www.solaxpower.com), lai saņemtu sīkāku informāciju.

## Etīķešu apraksts

	CE atbilstības zīme		RCM atbilstības zīme
	UKCA atbilstības zīme		FCC atbilstības zīme
	Neišmeskite prietaiso kartu su buitīnēmīs atliekomīs.		

## ĪSPĒJIMAS DĒL RADIJO DAŽŅIŅŪ POVEIKIO!

- Ķrenginĵ sumontuokite ir naudokite pagal pateiktas instrukcijas.
- Šīame siĵstuve naudojama (-os) antena (-os) turi bĵti sumontuota (-os) taip, kad nuo visĵ ųmoniĵ bĵtĵ ne maųesniu kaip 20 cm atstumu; ji (jos) neturi bĵti ĵrengta (-os) toje paĵioje vietoje ir neturi veikti kartu su jokia kita antena ar siĵstuvu.
- Galutiniams vartotojams ir montuojams turi bĵti pateiktos antenĵ montavimo instrukcijos ir siĵstuvĵ veikimo sĵlygos, kad bĵtĵ laikomasi radijo daųniĵ poveikio reikalavimĵ.

## DĒMESIO!

- Prieš montuodami įsitinkinkite, kad adapterio bloko maitinimas yra išjungtas.
- Neardykite ir neišmeskite naudodami jėgą.
- Griežtai laikykitės montavimo vadovo instrukcijų, kad prijungtumėte kabelius; korpusas turi būti gerai užrakintas prieš įjungiant adapterio bloko maitinimą.
- Atidarymas ir kabelio pajungimas be leidimo panaikins garantijos galiojimą ir sukels mirtiną pavojų arba rimtus sužalojimus dėl elektros smūgio.
- Kai jis prijungiamas prie kitų įrenginių, žr. atitinkamą montavimo vadovą, kuriame pateikiami susiję saugos reikalavimai.

- Reikėtų imtis antistatinių priemonių siekiant sumažinti elektronikos komponentų pažeidimus dėl statinio elektros krūvio.
- Laikykite atokiau nuo degių ir sprogių medžiagų.
- Visos gaminio etiketės ir vardinė lentelė ant prietaiso turi būti aiškiai matomos.

## FCC TAISYKLĖS

Šis prietaisas atitinka FCC taisyklių 15 dalį. Eksploatacijai taikomos šios dvi sąlygos:

- (1) šis įrenginys negali kelti žalingųjų trukdžių ir
- (2) šis įrenginys turi priimti bet kokius gaunamus trukdžius, įskaitant trukdžius, kurie gali sukelti nepageidaujamą veikimą.

Bet kokie pakeitimai ar modifikacijos, kurių aiškiai nepatvirtino už atitiktą atsakinga šalis, gali panaikinti vartotojo teisę naudoti šią įrangą.





Pastaba. Ši įranga buvo išbandyta ir nustatyta, kad ji atitinka B klasės skaitmeniniam įrenginiui taikomus apribojimus pagal FCC taisyklių 15 dalį. Šie apribojimai yra sukurti siekiant užtikrinti pagrįstą apsaugą nuo žalingų trukdžių gyvenamosiose patalpose. Ši įranga generuoja, naudoja ir gali spinduliuoti radijo dažnio energiją, todėl, jei ji nėra sumontuota ir naudojama pagal instrukcijas, ši įranga gali sukelti žalingus radijo ryšio trukdžius. Vis dėlto nėra jokios garantijos, kad konkrečiame sumontuotame įrenginyje nebus trukdžių. Jei ši įranga kelia žalingus radijo ar televizijos signalo priėmimo trukdžius, kuriuos galima nustatyti išjungus ir įjungus įrangą, vartotojui rekomenduojama pabandyti pašalinti trukdžius viena ar keliais toliau nurodytais būdais:

- pakeiskite priėmimo antenos kryptį arba ją perkelkite;
- padidinkite atstumą tarp įrangos ir imtuvo;
- įrangąjunkite į elektros tinklo lizdą, kuris nepriklauso tai pačiai grandinei, prie kurios prijungtas imtuvas.
- Kreipkitės pagalbos į pardavėją arba patyrusį radijo ir (arba) televizijos techniką.

## Vispārīgs paziņojums

1. Saturs periodiski var tikt atjaunots vai pārskatīts. SolaX patur tiesības bez iepriekšēja brīdinājuma veikt šajā rokasgrāmatā aprakstītā(-o) izstrādājuma(-u) un programmas(-u) uzlabojumus un izmaiņas.
2. Uzstādīšanu un apkopi veikt tikai kvalificēts personāls, kas:
  - ir licencēts un/vai atbilst valsts un vietējo tiesību aktu noteikumiem;
  - labi pārzina šo rokasgrāmatu un citus saistītos dokumentus.
3. Pirms ierīces uzstādīšanas rūpīgi izlasiet, pilnīgi izprotiet un stingri ievērojiet lietotāja rokasgrāmatā un citos saistītajos noteikumos sniegtos norādījumus. SolaX neuzņemas atbildību ne par kādām sekām, ko izraisījuši šajā dokumentā un lietotāja rokasgrāmatā noteikto glabāšanas, transportēšanas, uzstādīšanas un ekspluatācijas noteikumu pārkāpumi.
4. Uzstādot šo ierīci, izmantojiet izolētus darbarīkus. Uzstādot, pievienojot elektrībai un veicot apkopi, jāvalkā individuālie aizsarglīdzekļi.
5. Lūdzu, apmeklējiet SolaX tīmekļa vietni [www.solaxpower.com](http://www.solaxpower.com), lai saņemtu sīkāku informāciju.

## Etiķešu apraksts

	CE atbilstības zīme		RCM atbilstības zīme
	UKCA atbilstības zīme		FCC atbilstības zīme
	Neizmetiet ierīci kopā ar sadzīves atkritumiem.		

## RF IEDARBĪBAS BRĪDINĀJUMS!

- Uzstādiet un darbiniet ierīci saskaņā ar sniegtajiem norādījumiem.
- Šim raidītājam izmantotā(-ās) antena(-as) jāuzstāda, lai nodrošinātu vismaz 20 cm attālumu no visām personām, un tā (tās) nedrīkst atrasties vai darboties kopā ar citām antenām vai raidītājiem.
- Galalietotājiem un uzstādītājiem jānodrošina antenas uzstādīšanas instrukcijas un raidītāja darbības nosacījumi, lai nodrošinātu atbilstību RF iedarbības prasībām.

## UZMANĪBU!

- Pirms uzstādīšanas pārļiecinieties, vai ir atslēgta visa adaptera kārbas jauda.
- Nejauciet un nebojājiet ar spēku.
- Rūpīgi ievērojiet uzstādīšanas vadlīnijas, lai savienotu kabeļus, un, lai adaptera kārba būtu elektrificēta, tai jābūt labi bloķētai.
- Neautorizēta atvēršana un kabeļa pieslēgšana anulē garantiju un izraisa nāvējošas briesmas vai nopietnus savainojumus elektrošoka dēļ.
- Informāciju par attiecīgajām drošības prasībām skatiet atbilstošajā uzstādīšanas rokasgrāmatā, ja adaptera kārba ir pievienota citām ierīcēm.



- Ir jāveic antistatiski pasākumi, lai samazinātu statistiskās elektrības bojājumus elektroniskajiem komponentiem.
- Turieties atstatu no viegli uzliesmojošiem, sprādzienbīstamiem materiāliem.
- Visām ražojuma etiķetēm un datu plāksnītei uz ierīces jābūt skaidri redzamai.

## FCC NOTEIKUMI

Šī ierīce atbilst FCC noteikumu 15. daļai. Uz darbību attiecas divi šādi nosacījumi:

- (1) šī ierīce nedrīkst izraisīt kaitīgus traucējumus;
- (2) šai ierīcei jāpieņem visi saņemtie traucējumi, ieskaitot traucējumus, kas var izraisīt nevēlamu darbību.

Jebkādas izmaiņas vai modifikācijas, ko nav tieši apstiprinājusi par atbilstību atbildīgā persona, var anulēt lietotāja tiesības izmantot aprīkojumu.

Piezīme. Šis aprīkojums ir pārbaudīts un atzīts par atbilstošu B klases digitālās ierīces ierobežojumiem saskaņā ar FCC noteikumu 15. daļu. Šie ierobežojumi ir paredzēti, lai nodrošinātu saprātīgu aizsardzību pret kaitīgiem traucējumiem dzīvojamās telpās. Šī iekārta ģenerē, izmanto un var izstarot radiofrekvences enerģiju un, ja tā nav uzstādīta un tiek lietota saskaņā ar instrukcijām, var radīt kaitīgus radiosakaru traucējumus. Tomēr nav garantijas, ka traucējumi neradīsies konkrētajā iekārtā. Ja šī iekārta izraisa kaitīgus traucējumus radio vai televīzijas uztveršanai, ko var noteikt, izslēdzot un ieslēdzot iekārtu, lietotājs tiek aicināts mēģināt novērst traucējumus, veicot vienu vai vairākas no šīm darbībām:

- nomainiet vai pārvietojiet uztverošo antenu;
- palieliniet attālumu starp iekārtu un uztvērēju;
- pievienojiet ierīci kontaktligzdai, kas atrodas citā ķēdē, nevis tajā, kurai ir pievienots uztvērējs;
- lai saņemtu palīdzību, sazinieties ar izplatītāju vai pieredzējušu radio/TV tehniķi.

## Všeobecné upozornenia

1. Obsah dokumentu môže byť pravidelne aktualizovaný alebo revidovaný. Spoločnosť SolaX si vyhradzuje právo na akékoľvek zlepšenia a zmeny produktu (produktov) a programu (programov) popísaných v tomto návode bez predchádzajúceho upozornenia.
2. Inštaláciu a údržbu môže vykonávať iba kvalifikovaný personál, ktorý:
  - má licenciu a/alebo spĺňa štátne a miestne právne predpisy,
  - je podrobne oboznámený s týmto návodom a ďalšími súvisiacimi dokumentmi.
3. Pred inštaláciou zariadenia si pozorne prečítajte, plne pochopte a striktno dodržiavajte podrobné pokyny v návode na obsluhu a ďalšie súvisiace predpisy. Spoločnosť SolaX nezodpovedá za žiadne následky spôsobené porušením predpisov týkajúcich sa skladovania, prepravy, inštalácie a prevádzky, ktoré sú uvedené v tomto dokumente a návode na obsluhu.
4. Pri inštalácii zariadenia používajte izolované nástroje. Pri inštalácii, elektrickom zapojení a údržbe je nutné používať osobné ochranné pomôcky.
5. Viac informácií nájdete na webovej stránke spoločnosti SolaX [www.solaxpower.com](http://www.solaxpower.com).

## Popis štítkov

	CE označenie zhody		RCM označenie zhody
	UKCA označenie zhody		FCC označenie zhody
	Zariadenie nevyhadzujte spolu s domovým odpadom.		

## VAROVANIE - VYSTAVENIE RÁDIOFREKVENČNÉMU ŽIARENIU!

- Nainštalujte a obsluhujte zariadenie podľa priloženého návodu.
- Anténa alebo antény použité pre tento vysielač musia byť inštalované tak, aby boli oddelené vzdialenosťou minimálne 20 cm od všetkých osôb, nesmú byť nainštalované na rovnakom mieste a prevádzkované spoločne s inou anténou alebo vysielačom.
- Koncoví užívatelia a osoby vykonávajúce inštaláciu musia mať k dispozícii pokyny pre inštaláciu antény a podmienky prevádzkovania vysielača pre dostatočný súlad s požiadavkami na vystavenie RF žiarenia.

## POZOR!

- Pred inštaláciou sa uistite, že je adaptér vypojený zo siete a nie je pod napätím.
- Nevykonávajte demontáž ani likvidáciu násilím.
- Striktno dodržiavajte postup na zapojenie káblov uvedený v návode na inštaláciu a pred zapojením adaptéra do siete musí byť ochranný kryt pevne nasadený.
- Neoprávnené otvorenie alebo zapojenie kabeláže bude mať za následok stratu záruky a môže spôsobiť smrteľné nebezpečenstvo alebo vážne zranenie v dôsledku úrazu elektrickým prúdom.

- Bezpečnostné požiadavky súvisiace s pripojením na ďalšie zariadenia sú uvedené v príslušnom návode na inštaláciu.
- Pre zníženie rizika poškodenia elektrických súčiastok statickou elektrinou je nutné prijať antistatické opatrenia.
- Udržiavajte mimo dosahu horľavých a výbušných materiálov.
- Všetky štítky výrobkov a typový štítok na pomôcke musia byť jasne viditeľné.

## PRAVIDLÁ KOMISIE FCC

Toto zariadenie spĺňa ustanovenie časti 15 pravidiel komisie FCC. Prevádzku je nutné vykonávať pod týmito dvomi podmienkami:

(1) Toto zariadenie nesmie spôsobiť škodlivé rušenie a

(2) toto zariadenie musí akceptovať akékoľvek prijaté rušenie vrátane takého, ktoré môže spôsobiť nežiadúcu činnosť.

Akékoľvek zmeny a úpravy, ktoré priamo neschváli strana zodpovedná za zhodu, povedú k strate oprávnenia k prevádzke zariadenia užívateľom.

Poznámka: Toto zariadenie bolo testované a uznané ako vyhovujúce medzným hodnotám pre digitálne zariadenia triedy B podľa ustanovenia časti 15 pravidiel komisie FCC. Tieto medzné hodnoty sú navrhnuté tak, aby poskytli rozumnú ochranu proti škodlivému rušeniu pri inštaláciách v obytných priestoroch. Toto zariadenie generuje, využíva a môže vyžarovať rádiový frekvenčnú energiu a ak nie je nainštalované a používané v súlade s pokynmi, môže zapríčiniť škodlivé rušenie rádiovkej komunikácie. Nie je však zaručené, že sa v určitých inštaláciách rušenie neobjaví. Ak toto zariadenie spôsobí škodlivé rušenie prijímanému rádiovému alebo televízному signálu, čo je možné overiť zapnutím a vypnutím zariadenia, je doporučované, aby sa užívateľ pokúsil napraviť rušenie niektorým z nasledujúcich postupov:

- Preorientujte alebo premiestnite prijímaciu anténu.
- Zväčšite vzdialenosť medzi zariadením a prijímačom.
- Zapojte zariadenie do zásuvky iného obvodu, než do ktorého je zapojený prijímač.
- Požiadajte o pomoc predajcu alebo skúseného technika pre rádiové/televízne zariadenia.

## Varnost

### Splošno obvestilo

1. Vsebina se lahko občasno posodablja ali revidira. SolaX si pridržuje pravico do izboljšav ali sprememb v izdelkih in programih, opisanih v tem priročniku, brez predhodnega obvestila.
2. Namestitev in vzdrževanje lahko opravi le usposobljeno osebje, ki:
  - ima licenco in/ali izpolnjuje državne in lokalne predpise;
  - dobro pozna ta priročnik in druge povezane dokumente.
3. Pred namestitvijo naprave natančno preberite, v celoti razumite in dosledno upoštevajte podrobna navodila uporabniškega priročnika in druge s tem povezane predpise. SolaX ne prevzema odgovornosti za posledice, ki nastanejo zaradi kršitve predpisov o shranjevanju, transportu, namestitvi in delovanju, navedenih v tem dokumentu in uporabniškem priročniku.
4. Pri nameščanju naprave uporabljajte izolirana orodja. Med namestitvijo, električnim priklpcom in vzdrževanjem je treba nositi osebna zaščitna orodja.
5. Za več informacij obiščite spletno stran [www.solaxpower.com](http://www.solaxpower.com) podjetja SolaX.

### Opisi nalepk

	Oznaka skladnosti CE		Oznaka skladnosti RCM
	Oznaka skladnosti UKCA		Oznaka skladnosti FCC
	Naprave ne odlagajte skupaj z gospodinjstvi odpadki.		

### OPOZORILO ZA IZPOSTAVLJENOST RADIJSKIM FREKVENCAM (RF)!

- Napravo namestite in upravljajte v skladu s priloženimi navodili.
- Antena/-e, ki se uporabljajo za ta oddajnik, morajo biti nameščene tako, da zagotavljajo razdaljo najmanj 20 cm od vseh oseb, in ne smejo biti nameščene na istem mestu ali delovati v povezavi s katero koli drugo anteno ali oddajnikom.
- Končnim uporabnikom in monterjem je treba zagotoviti navodila za namestitev antene in pogoje delovanja oddajnika za zagotavljanje skladnosti z izpostavljenostjo RF.

### POZOR!

- Pred namestitvijo se prepričajte, da je adapterska omarica izključena.
- Ne razstavlajte ali zavrzite na silo.
- Pri priključevanju kablov dosledno upoštevajte navodila za namestitev. Preden se adapterska omarica elektrificira, mora biti ohišje dobro zaklenjeno.
- Nepooblaščen odpiranje in povezovanje kabla bo razveljavilo garancijo in povzročilo smrtno nevarnost ali resne poškodbe zaradi električnega udara.
- Glejte ustrezen vodnik za namestitev za povezane varnostne zahteve, ko je kabel priključen na adaptersko omarico.
- Za omejitev škode zaradi delovanja statične elektrike na elektronskih komponentah

je treba ravnati v skladu s protistatičnimi ukrepi.

- Hraniti ločeno od vnetljivih, eksplozivnih materialov.
- Vse nalepke izdelka in imenska plošča na napravi morajo biti jasno vidne.

## PRAVILA FCC

Ta naprava je skladna s 15. delom pravil FCC. Delovanje je odvisno od naslednjih dveh pogojev:







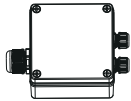

1. Ta naprava ne sme povzročati škodljivih motenj.
2. Ta naprava mora prenesti vse prejete motnje, vključno z motnjami, ki lahko povzročijo neželjeno delovanje.

Vse spremembe ali prilagoditve, ki jih odgovorna oseba za skladnost ni izrecno odobrila, lahko razveljavijo uporabnikovo pooblastilo za uporabo opreme.





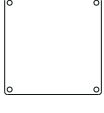



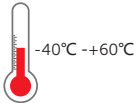

Opomba: Na podlagi testiranja je bilo ugotovljeno, da je oprema v skladu z omejitvami za digitalne naprave razreda B na podlagi 15. dela pravil FCC. Te omejitve so zasnovane tako, da zagotavljajo primerno zaščito pred škodljivimi motnjami v stanovanjski namestitvi. Ta oprema ustvarja, uporablja in lahko oddaja radio-frekvenčno energijo ter lahko povzroči škodljive motnje radijskih komunikacij, če ni nameščena in uporabljena v skladu z navodili. Vendar ni nobenega zagotovila, da pri določeni namestitvi ne bo prišlo do motenj. Če ta oprema povzroča škodljive motnje pri radijskem ali televizijskem sprejemu, kar je mogoče ugotoviti z izklopom in vklopom opreme, uporabniku svetujemo, da poskuša motnje odpraviti z enim ali več od naslednjih ukrepov:

- Preusmerite ali premaknite sprejemno anteno.
- Povečajte razdaljo med opremo in sprejemnikom.
- Priključite opremo v vtičnico na tokokrogu, ki ne sovпада s tistim, na katerega je priključen sprejemnik.
- Za pomoč se posvetujte s prodajalcem ali izkušenim radijskim/TV tehnikom.

Packing List / Packliste / Liste du matériel livré / Lista de piezas / Lista da embalagem / Paklijst / Contenuto della confezione / Zawartość opakowania / Seznam balení / Packlista / Listă de ambalare / Опаковъчен лист / Pakkeliste / Λίστα συσκευασίας / Pakkeleht / Pakkausluettelo / Popis pakiranja / Csomaglista / Pakuotės turinys / Iepakojuma saraksts / Zoznam položiek balenia / Seznam pakiranja

 Adapter Box G2 x 1	 Expansion tubes x 4	 5 pin male pluggable terminal block x 1	 Self-tapping screws x 4
 2 pin male pluggable terminal block x 1	 RJ45 terminals x 2	 1 mm <sup>2</sup> tube-insulated terminals x 7	 Marking cardboard x 1
 Power adapter x 1 (optional)	 Documents		

Installation Site / Installationsort / Site d'installation / Sitio de instalación / Local de instalação / Installatiesite / Sito di installazione / Miejsce instalacji / Místo instalace / Installationsplats / Loc de instalare / Монтажен объект / Monteringssted / Τόπος εγκατάστασης / Paigaldamise koht / Asennuspaikka / Lokacija ugradnje / Telepítési helyszín / Montavimo vieta / Uzstādīšanas vieta / Miesto inštalácie / Mesto namestitve

 -40°C to +60°C	 IP65	 No direct sunlight	 No rain exposure	 No snow lay up
 Near combustibles	 Direct sunlight	 Rain exposure	 Snow lay up	 Near antenna

Installation Angle / Installationswinkel / Angle d'installation / Ángulo de instalación / Ângulo de instalação / Installatiehoek / Angolazione di installazione / Kąt instalacji / Instalační úhel / Installationsvinkel / Unghi de instalare / Монтаж ъгъл / Monteringsvinkel / Γωνία εγκατάστασης / Paigaldusnurk / Asennuskulma / Kut ugradnje / Telepítési szög / Montavimo kampas / Uzstādīšanas leņķis / Uhol inštalácie / Namestitveni kot

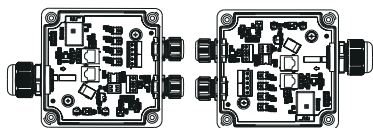

Installed horizontally

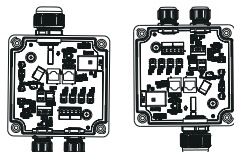

Waterproof connectors installed upwards or downwards



Installation Tools / Installationswerkzeuge / Outils d'installation / Herramientas de instalación / Ferramentas de instalação / Installatiemiddelen / Utensili di installazione / Narzędzia do instalacji / Instalační nástroje / Verktyg för installation / Instrumente de instalare / Монтажни инструменти / Monteringsværktøjer / Εργαλεία εγκατάστασης / Paigaldamise tööriistad / Asennustyökalut / Alati za ugradnju / Telepítő eszközök / Montavimo įrankiai / Uzstādīšanas instrumenti / Nástroje pre inštaláciu / Orodja za namestitev



Drill



Diagonal plier



Rubber hammer



Crimping plier



Network cable crimping plier



Cross-shaped screwdriver



Flat-shaped screwdriver

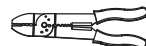

Cable stripper



Marker

Mechanical Installation / Mechanische Installatie / Installation mécanique / Instalación mecánica / Instalação mecânica / Mechanische installatie / Installazione meccanica / Instalacja mechaniczna / Mechanická instalace / Mekanisk installation / Instalare mecanică / Μηχανική εγκατάσταση / Mehaaniline paigaldus / Mekaaninen asennus / Mehanička ugradnja / Mechanikai telepítés / Mechaninis montavimas / Mehāniskā uzstādīšana / Mechanická inštalácia / Mehanska namestitvev

Note: choose a place where the Adapter Box G2 is close to the heat pump.

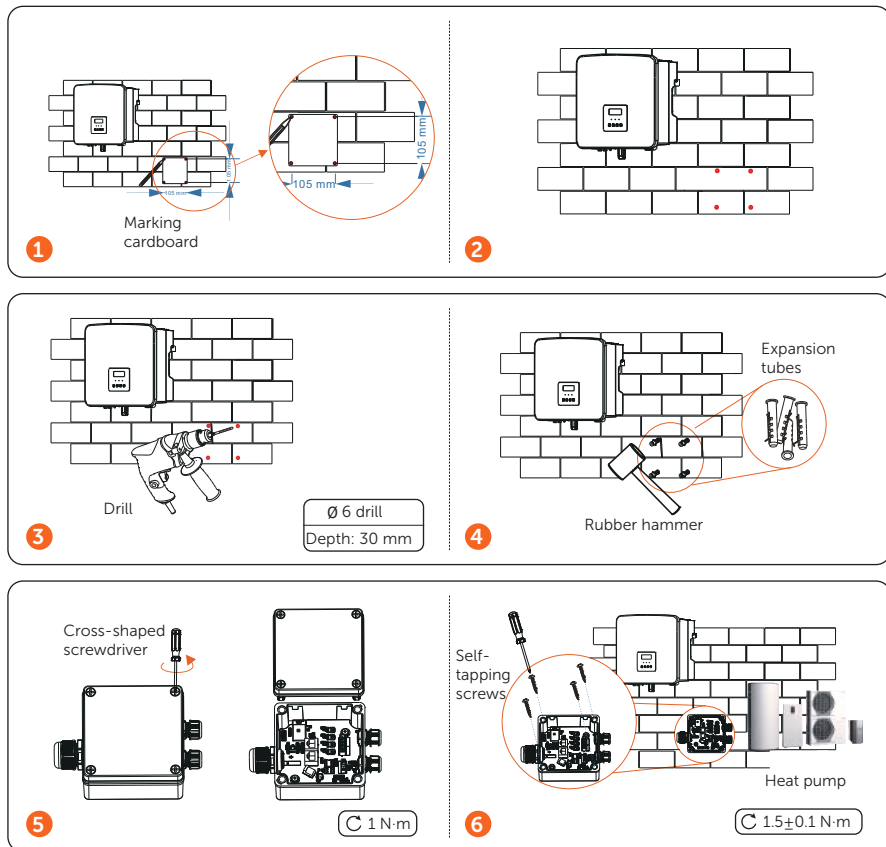



RS485\_INV Port Connection / Anschluss des RS485\_INV-Anschlusses / Raccordement au port RS485\_INV / Conexión al puerto RS485\_INV / Ligação da porta RS485\_INV / Aansluiting RS485\_INV-poort / Collegamento della porta RS485\_INV / Potáczenie portu RS485\_INV / Pripojení portu RS485\_INV / RS485\_INV Portanslutning / RS485\_INV Port Conexiune / Свързване с RS485\_INV порт / RS485\_INV-portforbindelse / Σύνδεση θύρας RS485\_INV / RS485\_INV porti ühendus / RS485\_INV-portin liitântä / Veza s priključkom RS485\_INV / RS485\_INV Port csatlakozás / RS485\_INV prievado jungtis / RS485\_INV pieslēgvietas savienojums / Pripojenie portu RS485\_INV / Povezava vrat RS485\_INV

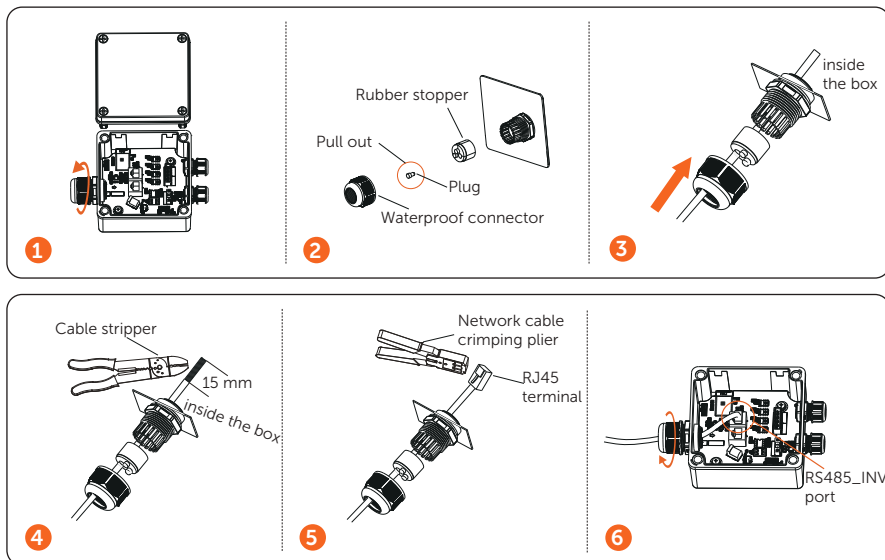

• Pin definition for RS485\_INV

Pin	1	2	3	4	5	6	7	8
Pin Definition	X	X	+13 V	RS485_A	RS485_B	GND	X	X

Functions of the RS485\_INV port:

- a) Pin 3 and pin 4 are for power supply.
- b) Pin 4 and pin 5 are for communication.

Please scan the QR code on the cover for the cable connection of the inverter side from the manual of Adapter Box G2.

RS485 Port Connection / Anschluss des RS485-Anschlusses / Raccordement au port RS485 / Conexión al puerto RS485 / Ligação da porta RS485 / Aansluiting RS485-poort / Collegamento della porta RS485 / Połączenie portu RS485 / Pripojení portu RS485 / RS485 Portanslutning / RS485 Port Conexiune / Свързване с RS485 порт / RS485-portforbindelse / Σύνδεση θύρας RS485 / RS485 porti ühendus / RS485-portin liitântä / Veza s priključkom RS485 / RS485 Port csatlakozás / RS485 prievado jungtis / RS485 pieslēgvietas savienojums / Pripojenie portu RS485 / Povezava vrat RS485

- Pin definition for RS485

Pin	1	2	3	4	5	6	7	8
Pin Definition	X	X	X	RS485_A	RS485_B	X	X	X

Function of RS485 port

- a branch port of RS485\_INV port for RS485 communication with other devices.

Note: Please refer to the cable connection of the RS485\_INV port for connection methods of the RS485 port.

Power Adapter Connection (optional) / Anschluss des Netzadapters (optional) / Raccordement à l'adaptateur secteur (en option) / Conexión al adaptador de alimentación (opcional) / Ligação do adaptador de energia (opcional) / Aansluiting voedingsadapter (optioneel) / Connessione dell'adattatore di alimentazione (facoltativo) / Połączenie zasilacza (opcjonalnie) / Pripojení napájecího adaptéru (volitelné) / Anslutning av nätadapter (tillval) / Conexiune adaptor de alimentare (opțional) / Свързване със захранващ адаптер (опционално) / Tilslutning til strømadapter (valgfrit) / Σύνδεση τροφοδοτικού (προαιρετικό) / Toiteadapteri ühendus (valikuline) / Verkkolaitteen liitântä (lisävaruste) / Veza s adapterom za napajanje (opcionalno) / Tápadapter-csatlakozás (opcionális) / Maitinimo adapterio jungtis (pasirinktinai) / Jaudas adaptera savienojums (izvēle) / Pripojenie napájacieho adaptéra (voliteľné) / Povezava napajalnika (izbirno)

Note: a power adapter is needed when the inverter cannot supply power for the adapter box.

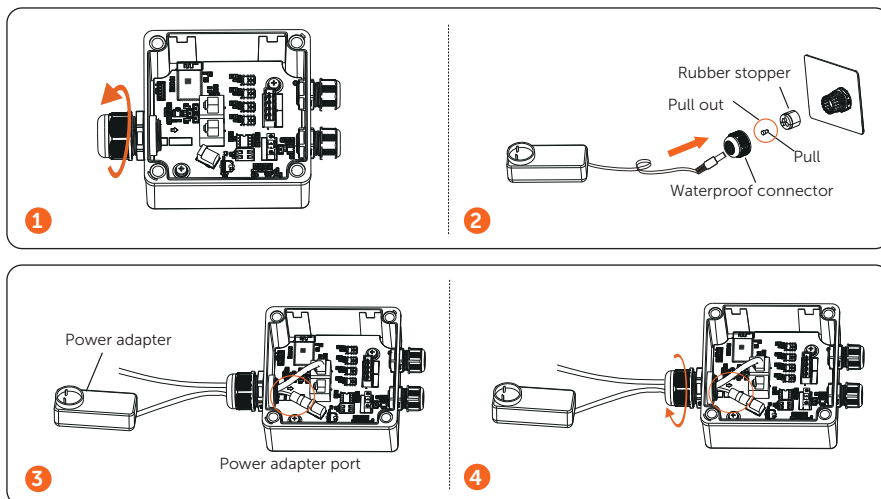

AO Port Connection / Anschluss des AO-Anschlusses / Raccordement au port AO / Conexión al puerto AO / Ligação da porta AO / Aansluiting AO-poort / Collegamento della porta AO / Połączenie portu AO / Pripojení AO portu / AO Portanslutning / AO Port Conexiune / Свързване с AO порт / AO-portforbindelse / Σύνδεση θύρας AO / AO-pordi ühendus / AO-portin liitântä / Veza s priklučkom AO / AO Port csatlakozás / AO prievado jungtis / AO pieslēgvieta savienojums / Pripojenie portu AO / Povezava vrat AO

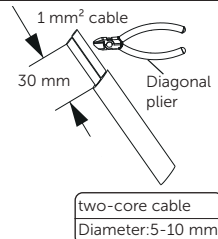
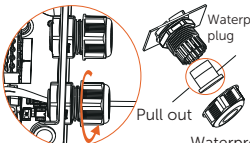
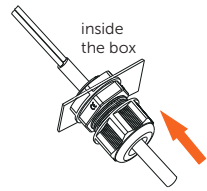
1  2  3 

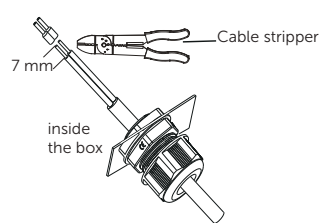
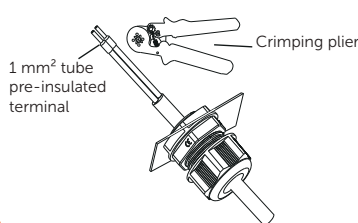
4  5 

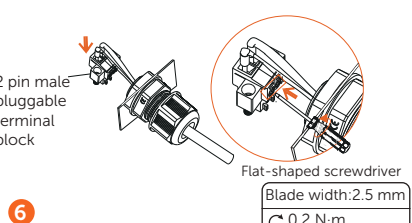
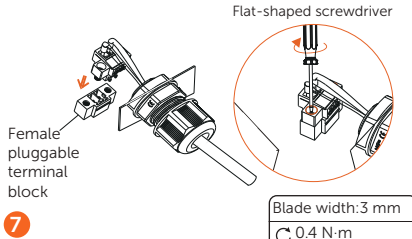
6  7 

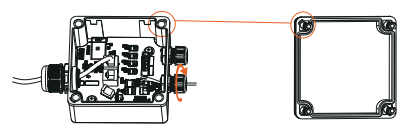
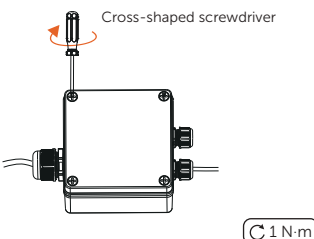
8  9 

DO Port Connection / Anschluss des DO-Anschlusses / Raccordement au port DO / Conexión al puerto DO / Ligação da porta DO / Aansluiting DO-poort / Collegamento della porta DO / Połączenie portu DO / Připojení DO portu / DO Portanslutning / DO Port Conexiune / Свързване с DO порт / DO-portforbindelse / Σύνδεση θύρας DO / DO-pordi ühendus / DO-portin liitântä / Veza s priključkom DO / DO Port csatlakozás / DO prievado jungtis / DO pieslēgvieta savienojums / Pripojenie portu DO / Povezava vrat DO

a) DO port connection under the control of dry contact

1

1 mm<sup>2</sup> cable  
50 mm  
Diagonal plier

five-core cable  
Diameter: 5-10 mm

2

Waterproof plug  
Pull out  
Waterproof connector

3

inside the box

4

7 mm  
inside the box  
Cable stripper

5

1 mm<sup>2</sup> tube pre-insulated terminal  
Crimping plier

6

5 pin male pluggable terminal block

7

Flat-shaped screwdriver  
Blade width: 3 mm  
C 0.5 N·m

8

Female pluggable terminal block

9

Align the recessed part of the top cover with the protrusion of the box.

10

Cross-shaped screwdriver

C 1 N·m

b) DO port connection under the control of SG Ready

Note: Prepare a two-core cable, then strip, crimp and threading the cable through connectors and then make the cable as the way you have been done in a).

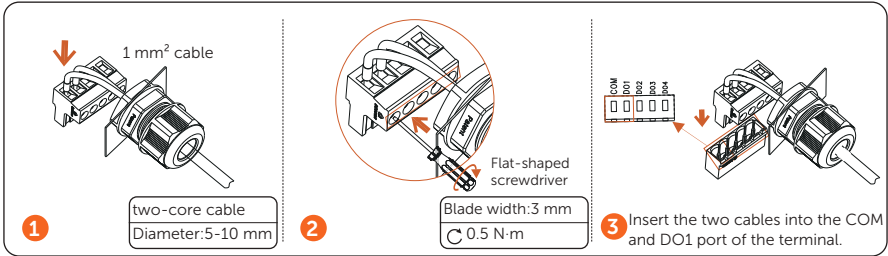

Screw the waterproof connectors tight and lock the top cover.

APP Login / APP Anmeldung / Connexion à l'APP / Inicio de sesión en la aplicación / Início de sessão na APP / APP Inloggen / Accesso APP / Logowanie do aplikacji / Přihlášení do aplikace / Logga in till appen / Conectare aplicație / Вход в приложението / APP-login / Είσοδος στην ΕΦΑΡΜΟΓΗ / RAKENDUSE sisselogimine / Sovellukseen kirjautuminen / Prijava na aplikaciju / APP bejelentkezés / PROGRAMĒLĒS prisijungimas / APP pieteikšanās / Přihlásenie do aplikácie / Prijava v APP

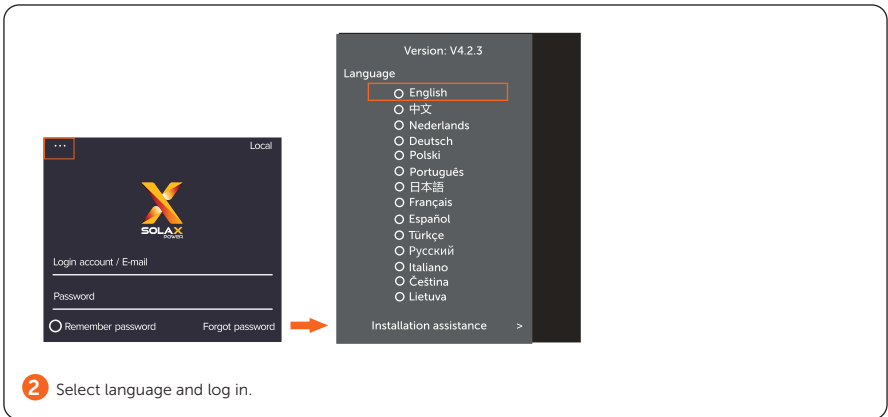
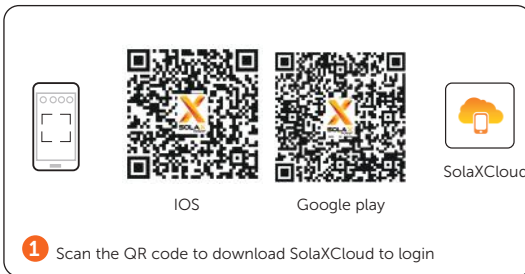

Adapter Box v

XXXXXXXX

Site name XXXXXXXX

There is no more

Site Device Alarm Account → OK

Site\*  
Default site  
Registration No.\*

QR code  
XXXXXXXX

3 Log in and turn to "Device" page to add information of Adapter Box.

Wi-Fi Configuration / WLAN-Konfiguration / Configuration Wi-Fi / Configuración de wifi / Configuracao de Wi-Fi/Wi-Fi-configuratie / Configurazione del Wi-Fi / Konfiguracja Wi-Fi / Konfigurace Wi-Fi / Wi-Fi-konfiguration / Configurare Wi-Fi / Wi-Fi конфигурация / WiFi-konfiguration / Ρυθμίσεις παραμέτρων Wi-Fi / Wi-Fi konfiguratsioon / Wi-Fi-kokoonpano / Konfiguracija Wi-Fi mreže / Wi-Fi konfiguracio / "Wi-Fi" konfiguracija / Wi-Fi konfigurácia / Konfiguracia Wi-Fi / Konfiguracija Wi-Fi

Account

XXXXX

Default Site XXXXX

Wifi Connection Load Data Account

User Guide

Log Out

Version: XXXXX.XX

Registration No.

Next

WIFI Network\*

Password\*

Back Next

1 Turn to "Account" page, click "Wifi Connection" and scan the registration NO.

2 Type in home Wi-Fi SSID and password. Follow the instructions to complete Wi-Fi setting.

- \* Only 2.4 GHz is available.
- \* Check more Wi-Fi setting information on [www.solaxcloud.com/wifiSetting/](http://www.solaxcloud.com/wifiSetting/).
- \* If the WiFi connection fails, users can connect to the WiFi signal named after the device registration number and visit the IP address <http://192.168.10.10/> in a browser to configure Wi-Fi. (account: "admin"; default password: the registration No.)

Local Mode / Lokaler Modus / Mode Local / Modo local / Modo Local / Lokale modus / Modalità locale / Tryb lokalny / Mistni režim / Lokalt läge / Mod local / Локален режим / Lokal tilstand / Τοπική λειτουργία / Kohalik režim / Paikallinen tila / Lokalni način rada / Helyi üzemmód / Vietinis režimas / Vietējais režims / Lokálny režim / Lokalni način

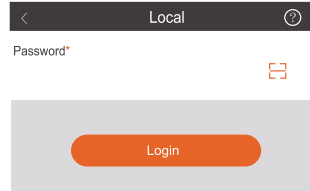

To use this function, connect the adapter box to the corresponding WiFi first, and then fill in the local password.  
(The default password is the registration No..)

General Setting / Allgemeine Einstellungen / Parametres generaux / Configuracion general / Definicao Geral / Algemene instelling / Impostazione generale / Ustawienia ogolne / Obecne nastaveni / Generell installning / Setare general / Обща настройка / Generel indstilling / Γενική τοποθέτηση / Uldine seadistus / Yleisasetus / Орце postavke / Altalanos beallitas / Bendrasis nustatymas / Vispārīgs iestatījums / Všeobecné nastavenie / Splošna nastavitvev

- Setting steps on X1/X3-Hybrid G4 series inverters

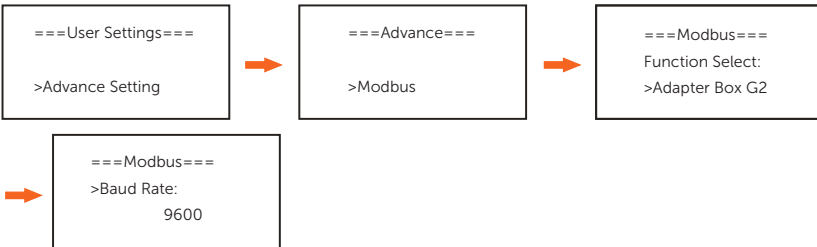

- Setting steps on X3-MIC G2 series inverters

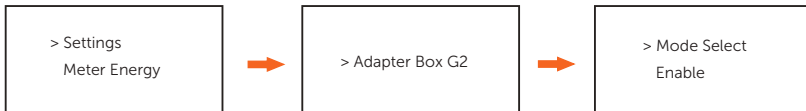

# Contact Information



## UNITED KINGDOM

---

- 📍 Unit 10, Eastboro Fields, Hemdale Business Park, Nuneaton, CV11 6GL
- ☎ +44 (0) 2476 586 998
- ✉ info@solaxuk.co.uk



## TURKEY

---

- 📍 Esenşehir Mah. Hale Sk. No:6/1 Ümraniye / İSTANBUL
- ☎ +90 (216) 622 58 00 (pbx)
- ✉ service.eu@solaxpower.com



## USA

---

- 📍 3780 Kilroy Airport Way, Suite 200, Long Beach, CA, US 90806
- ☎ +1 (408) 690 9464
- ✉ info@solaxpower.com



## POLAND

---

- 📍 WARSAW AL. JANA P. II 27. POST
- ☎ +48 662 430 292
- ✉ Thomas.W@solaxpower.com
- ✉ service.pl@solaxpower.com



## ITALY

---

- ☎ +39 348 2786 409
- ✉ tecn.it@solaxpower.com



## AUSTRALIA

---

- 📍 12-18 Lascelles St, Springvale VIC 3171
- ☎ +61 1300 476 529
- ✉ support@solaxpower.com.au



## GERMANY

---

- 📍 Eisenstraße 3, 65428 Rüsselsheim am Main, Germany
- ☎ +49 (0) 6142 4091 664
- ✉ service.eu@solaxpower.com



## NETHERLANDS

---

- 📍 Twekkeler-Es 15 7547 ST Enschede
- ☎ +31 (0) 8527 37932
- ✉ service.eu@solaxpower.com
- ✉ service.bnl@solaxpower.com



## SPAIN

---

- ☎ +34 9373 79607
- ✉ tecnico@solaxpower.com



## BRAZIL

---

- ☎ +55 (34) 9667 0319
- ✉ info@solaxpower.com





# Warranty Registration Form



## For Customer (Compulsory)

Name \_\_\_\_\_ Country \_\_\_\_\_  
Phone Number \_\_\_\_\_ Email \_\_\_\_\_  
Address \_\_\_\_\_  
State \_\_\_\_\_ Zip Code \_\_\_\_\_  
Product Serial Number \_\_\_\_\_  
Date of Commissioning \_\_\_\_\_  
Installation Company Name \_\_\_\_\_  
Installer Name \_\_\_\_\_ Electrician License No. \_\_\_\_\_

## For Installer

### Module ( If Any )

Module Brand \_\_\_\_\_  
Module Size(W) \_\_\_\_\_  
Number of String \_\_\_\_\_ Number of Panel Per String \_\_\_\_\_

### Battery ( If Any )

Battery Type \_\_\_\_\_  
Brand \_\_\_\_\_  
Number of Battery Attached \_\_\_\_\_  
Date of Delivery \_\_\_\_\_ Signature \_\_\_\_\_

Please visit our warranty website: <https://www.solaxcloud.com/#/warranty> or use your mobile phone to scan the QR code to complete the online warranty registration.



For more detailed warranty terms, please visit SolaX official website: [www.solaxpower.com](http://www.solaxpower.com) to check it.







**SolaX Power Network Technology (Zhejiang) Co., Ltd.**

Add.: No. 288, Shizhu Road, Tonglu Economic Development Zone,  
Tonglu City, Zhejiang Province, 310000 P. R. CHINA

Tel.: +86 (0) 571-56260011

E-mail: [info@solaxpower.com](mailto:info@solaxpower.com) / [service@solaxpower.com](mailto:service@solaxpower.com)

